



ПРОМЫШЛЕННЫЕ КОЛЕСА И РОЛИКИ

INDUSTRIAL WHEELS AND ROLLERS

Нам 20 лет

работаем с 2001 года

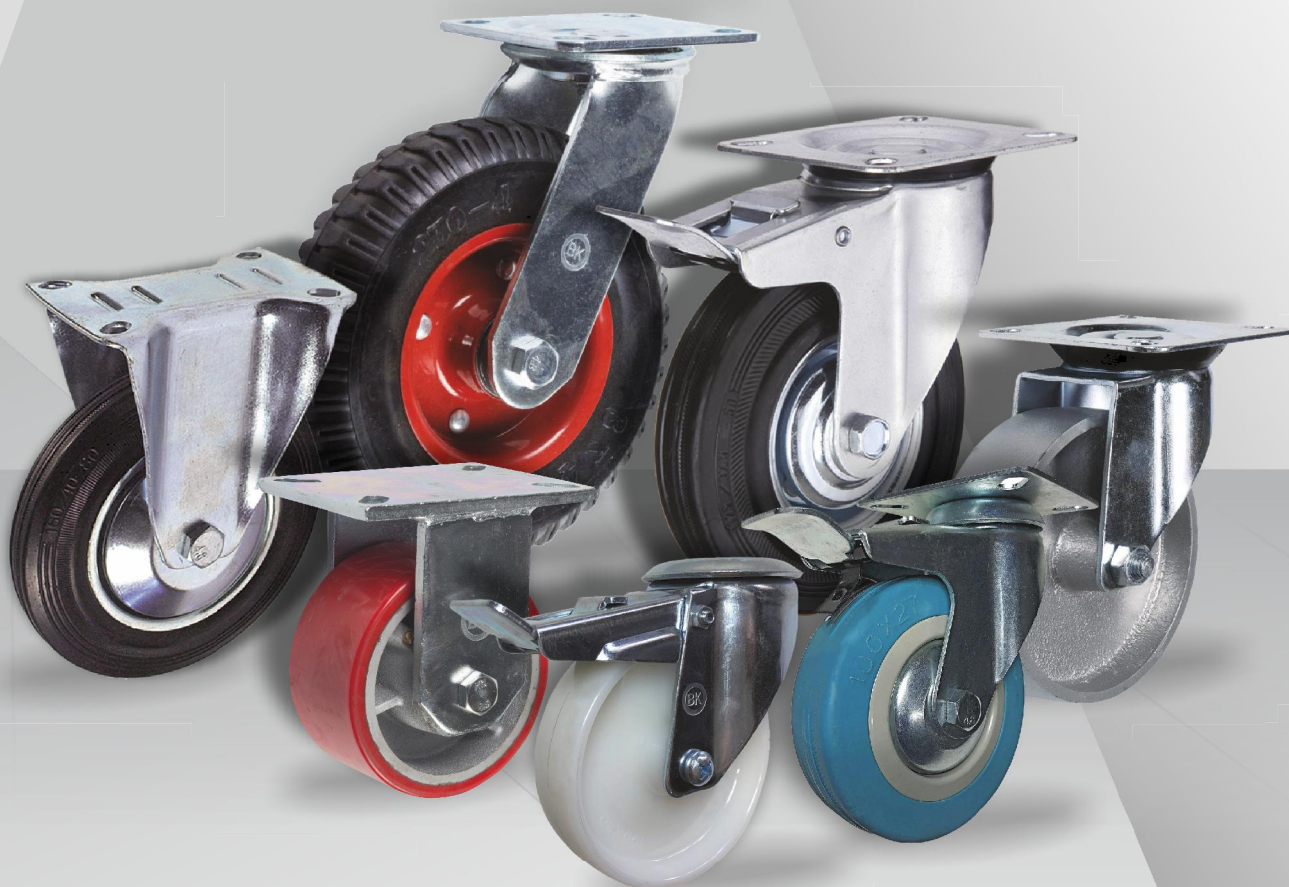

www.kolesaroliki.com

КАТАЛОГ СОДЕРЖАНИЕ

ИНФОРМАЦИЯ

О компании	1
Типы колес и роликов, классифицированные по областям применения. Грузоподъемность	2
Влияние окружающей среды	3

КАТАЛОГ ПРОДУКЦИИ

По категории колес

Транспортная серия. Черная и серая резина	4-6
Средней грузоподъемности, резина до 230 кг	7-9
Средней грузоподъемности, полиуретан до 230 кг	10-11
Средней грузоподъемности, нейлон до 230 кг	12
Средней грузоподъемности до 150 кг, нейлон, кронштейн из нержавеющей стали	13
Средней грузоподъемности, резина, литая резина до 230 кг	14
Тяжелогрузные. полиуретан и литая резина грузоподъемностью до 3000 кг	15
Большегрузные. полиуретан и литая резина грузоподъемностью до 3000 кг	16-19
Колеса и ролики для гидравлических тележек	20
Тяжелогрузные. полиуретан, нейлон, полиамид, грузоподъемностью до 3000 кг	21
Аппаратные и мебельные	22-34
Для траволатора (траволаторные с ребордой)	35-36
Чугунные колесные опоры	37
Пневматические и пенополиуретановые	38-43

Колеса производства ООО ТПК «Промышленные колеса и ролики»

Колеса	44
--------	----

Колесные опоры Германия

Колесные опоры	45-47
----------------	-------

Складская техника

Гидравлические тележки NOBLELIFT	48-50
Штабелеры гидравлические с электроподъемом NOBLELIFT	51
Колеса для гидравлических тележек NOBLELIFT	52
Бочкокантователь, гидравлический кран NOBLELIFT	53
Самоходные тележки и штабелеры NOBLELIFT	54
Подъемные столы ручные NOBLELIFT	54
Подкатные опоры NOBLELIFT	55
Платформенные тележки	56

Ролики для рольгангов

Ролики для рольгангов TORWEGGE	57
--------------------------------	----

Продукция под заказ

Продукция под заказ TORWEGGE	58-60
------------------------------	-------

ИНФОРМАЦИЯ О КОМПАНИИ

Уважаемые партнеры!

Спасибо вам за сотрудничество с нашей компанией и за то, что отдали предпочтение нам в качестве поставщика промышленных колес, колесных опор, роликов и складской техники.

НАША КОМПАНИЯ ЖИВЕТ И РАЗВИВАЕТСЯ БОЛЕЕ 20 ЛЕТ.

Начиная с 2001 года наша компания успешно осуществляет поставки на российский рынок промышленных колес и роликов ведущих европейских производителей.

В 2010 году заключен первый крупный контракт с лучшим производителем промышленных колес и колесных опор Китая на производство и поставку промышленных колес и колесных опор по основному прайсу.

В 2013 году заключен контракт с лучшим производителем пневматических колес.

В 2014 году заключен контракт с лучшим производителем колес для покупательских тележек.

В 2017 году ООО ТПК «Промышленные колеса и ролики» стала официальным представителем бренда BERKARA в России.

В 2017 году заключен контракт с лучшим производителем складской техники Китая **NOBLELIFT INTELLIGENT CO.,LTD.**

В 2019 году открыт интернет-магазин для частных лиц

В 2021 году запущено производство полипропиленовых и полиамидных колес в России под брендом **BERKARA**

Сегодня ООО ТПК «Промышленные колеса и ролики» – это

- более **20 000 000** проданных промышленных колес и роликов;
- более **20 000** постоянных партнеров и покупателей в России и странах СНГ;
- официальный представитель бренда **BERKARA** в России. Под брендом BERKARA производятся колеса, колесные опоры, складское оборудование на самых современных заводах Китая;
- официальный представитель производственного предприятия промышленных колес и роликов **TORWEGGE**, Германия;
- официальный дистрибьютер и прямой поставщик складской техники **NOBLELIFT INTELLIGENT CO.,LTD.**

Оборудование бренда **NOBLELIFT** отличается превосходным сочетанием цены и качества, обусловленных применением высококачественных ключевых компонентов электрической техники от мировых лидеров индустрии.

Предлагаем Вашему вниманию наш новый каталог в котором мы постарались разместить все самое лучшее и качественное. Здесь собраны только те промышленные колеса, колесные опоры, ролики и складская техника, преимущество и надежность которых оценили большинство клиентов по всему миру, а также представлена более бюджетная серия на некоторые виды промышленных колес, колесных опор и роликов.

С уважением к Вам и Вашему бизнесу
ООО «ТПК «Промышленные колеса и ролики»

ПОЧЕМУ ВАМ С НАМИ ВЫГОДНО:



Самый большой склад, продукции в РФ, прямая поставка со складов в пяти городах. Возможность отправки автомобильным и ЖД транспортом в другие регионы.



Самый широкий ассортимент продукции. Вы найдете в наличии самые редкие колеса и ролики.



Действительно выгодные цены для всех. Скидки - от объема и накопительные. Эксклюзивные условия постоянным заказчикам.



Опыт работы на рынке позволяет подобрать для Вас идеальное решение под любой запрос. Развитая сбытовая сеть и отлаженные бизнес-процессы.



Постоянное тестирование продукции и гарантия качества от производителя. Собственный испытательный стенд.



Качество обслуживания - удобство в работе. Грамотные менеджеры профессионально и оперативно ответят на заявку, проконсультируют.

ТИПЫ КОЛЕС И РОЛИКОВ, КЛАССИФИЦИРОВАННЫЕ ПО ОБЛАСТЯМ ПРИМЕНЕНИЯ

Конструктивные особенности колес и роликов определяются особенностью их применения. Причем переход от одной серии к другой происходит плавно, без скачкообразных изменений их характеристик.

В основном продукция подразделяется на:

АППАРАТНЫЕ КОЛЕСА И РОЛИКИ



К ним относятся колеса и ролики с относительно не большой грузоподъемностью (до 150 кг), используемые в основном в помещениях на легком оборудовании. Благодаря использованным конструктивным решениям и соответствующему поверхностному покрытию, колеса и ролики этой серии обладают высокой устойчивостью к воздействиям окружающей среды.

Они отвечают требованиям повышенной маневренности, а также обеспечивают мягкий ход при низком сопротивлении качению.

Аппаратные ролики могут быть оснащены различными системами блокировки колес и поворотного узла.

Могут быть использованы на магазинных тележках, медицинском оборудовании, системах отображения информации, оборудовании для предприятий сферы обслуживания и так далее.

КОЛЕСА И РОЛИКИ ДЛЯ ТРАНСПОРТНОГО ОБОРУДОВАНИЯ



Колеса и ролики этого типа находят свое применение в большом числе отраслей промышленности и хозяйства. Они рассчитаны на эксплуатацию на небольших скоростях как в помещениях, так и вне таковых.

Их максимальная грузоподъемность достигает до 230 кг, что значительно выше, чем у аппаратных колес и роликов. Ролики для транспортного оборудования также, как и аппаратные колеса, устойчивы к воздействию окружающей среды. Практически не требуют ухода и отличаются продолжительным сроком службы.

Они могут быть оснащены различными системами блокировки колес и поворотного узла. Колеса и ролики этой серии обеспечивают мобильность механизмов и оборудования всех видов, а также различных транспортировочных тележек, рабочих платформ, контейнеров для отходов и тому подобное.

БОЛЬШЕГРУЗНЫЕ КОЛЕСА И РОЛИКИ

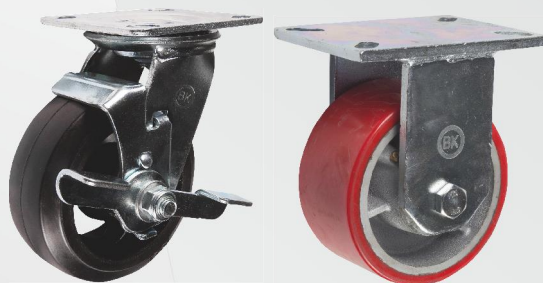

Большегрузные колеса и ролики находят свое применение там, где требуется мобильность особо тяжелых грузов.

Ролики этого типа имеют существенно более прочную конструкцию. При транспортировке особо тяжелых грузов не редко применяются ролики со сдвоенными колесами (сдвоенные поворотные и фиксированные ролики). При этом, благодаря распределению нагрузки, достигается повышенная грузоподъемность, а эффект дифференциала улучшает мобильность транспортного средства. Ролики этой серии, рассчитанные на повышенные нагрузки, выполнены в виде стальной сварной конструкции. Подшипники и поворотные узлы отличаются повышенной надежностью. Большегрузные подпружиненные ролики используются как для подавления вибрации при транспортировке чувствительных грузов, так и в тех случаях, где в зависимости от величины нагрузки должна меняться высота платформы.

Модели этой серии могут быть использованы для оборудования, промышленных тележек, а также для специализированных систем сборки и транспортировки.

Грузоподъемность

Для определения грузоподъемности необходимо знать массу транспортного средства (без груза), максимальную массу груза, а также количество используемых колес и роликов. При условии снижения значения грузоподъемности допускается использование колес и роликов с пневматическими шинами и эластичными литыми резиновыми шинами при работе на скорости не превышающей 4 км/ч.

В нашем каталоге приведены значения грузоподъемности, базирующиеся на динамических нагрузках. Статические нагрузки, действующие на колесо или ролик, могут превышать указанные значения на порядок выше.

При выборе колес и роликов необходимо также учитывать возможность возникновения дополнительных нагрузок, а также кратковременных и постоянных нагрузок. Основаниями для подобных явлений могут служить неровный грунт, повышенная скорость, воздействие осевых нагрузок, а также условия повышенных или пониженных температур.

ВАЖНО ПРИНИМАТЬ ВО ВНИМАНИЕ, что равномерное распределение нагрузки на все колеса тележки может быть только при передвижении по абсолютно ровной и гладкой поверхности без препятствий. В реальности нагрузка распределяется неравномерно, потому что даже незначительные неровности поверхности вызывают неравномерное распределение нагрузки и при преодолении препятствий какое-либо колесо на время оказывается «подвешенным». Поэтому исходя из правил эксплуатации колес и колесных опор, при установке колес на транспортное средство, общая грузоподъемность рассчитывается на одно колесо меньше. Если вы устанавливаете четыре колеса общая нагрузка рассчитывается из трех точек сопротивления, если два колеса - из одной точки сопротивления.

ВЛИЯНИЕ ОКРУЖАЮЩЕЙ СРЕДЫ

Срок службы колеса или ролика зависит в значительной мере от устойчивости использованных для его изготовления материалов к коррозии, термическим нагрузкам и воздействию различных химических веществ.

УСТОЙЧИВОСТЬ К КОРРОЗИИ

Сталь, используемая для изготовления колес и роликов, как правило, не отличается высокой устойчивостью к воздействию влаги, и при отсутствии соответствующего защитного покрытия коррозия может постепенно разрушить сталь. Исходя из этого на поверхности стальных составляющих колес и роликов наносятся защитные покрытия. При этом следует учитывать, что механические повреждения защитного слоя ведут к частичной или полной потере защитных свойств.

Детали, покрытые лаком, теряют свою устойчивость к коррозии при повреждении защитного слоя. Ржавчина при этом проникает также и под прилегающие к месту повреждения участки покрытия.

Цинковые покрытия в этом плане имеют некоторое преимущество, поскольку при незначительных повреждениях слой цинка продолжает выполнять свои защитные функции. Электромеханически более отрицательный цинк окисляется быстрее, чем сталь и предотвращает тем самым образование ржавчины в поврежденном месте. Кроме того продукт окисления цинка (белая ржавчина) покрывает незащищенные участки стали и блокирует тем самым ее окисление. Для улучшения защитных свойств оцинкованные детали подвергаются дополнительной химической обработке, называемой пассивацией. При этом желтая пассивация придает лучшие защитные свойства чем голубая.

Нержавеющая сталь — это разновидность легированной стали за счет содержания хрома — 12% и более. Устойчивая к коррозии в атмосфере и агрессивных средах, обладающая термостойкими свойствами.

УСТОЙЧИВОСТЬ К ХИМИЧЕСКИМ ВОЗДЕЙСТВИЯМ

Особенно важно учитывать устойчивость колес и роликов к химическим воздействиям в тех случаях, когда в процессе эксплуатации шина, контактный слой и основание колеса вступают в непосредственный контакт с химически активными веществами.

Помните, что химическая устойчивость зависит не только от характера вещества, но и от его концентрации, продолжительности воздействия, а также множества других внешних факторов, таких как температура и влажность.

В сомнительных ситуациях Вы можете обратиться к нам с вопросом и мы Вам постараемся ответить, проконсультировать. В сложных случаях, если наших компетенций будет недостаточно, мы берем на себя обязательство переадресовать Ваш вопрос технологам на производство для получения квалифицированных разъяснений и рекомендаций.

+ устойчив • условно устойчив o не устойчив x нет сведений	концентр. %	РЕЗИНА	ПОЛИАМИД	ПОЛИУРЕТАН
Акриловая кисл. >30°C		x	o	o
Алкенобензол		x	+	x
Алкеновый спирт		+	•	o
Амилацетат		+	+	o
Амиловый спирт		+	+	•
Амин, алифатический		x	+	x
Аминокислота (смесь)		x	+	x
Аммиак, жидкий	20	+	+	o
Аммиачная селитра		•	x	+
Анилин		o	•	o
Антрахион, 85°C		x	+	x
Ацетальдегид	40	•	•	o
Ацетат алюминия		x	+	x
Ацетат свинца (раствор)	10	•	+	+
Ацетилен		+	+	+
Ацетон		+	+	o
Бензин, петрол, эфир		o	+	+
Бикарбонат аммония		x	+	x
Битум		o	+	+
Борная кислота (рас.)	10	+	•	+
Бром		o	o	o
Бура		+	x	+
Бутан		o	+	+
Вазелин		x	+	x
Винилхлорид, 80°C		x	+	x
Винная кислота (рас.)	10	+	+	x
Вода, до 80°C		+	+	+
Вода, морская		+	+	•
Вода, холодная		+	+	+
Воск, 80°C		x	+	x
Гексан		o	+	+
Гидрогидрид аммония		x	x	o
Гидроксид калия		x	+	o
Гидроксид натрия		•	+	•
Глицоль		+	•	•
Глицерин		+	+	+
Глюкоза		+	+	+
Горчица		x	+	+
Диметиланилин		x	x	o
Диметилформамид		•	+	o
Диметилэфир		•	+	+
Дифенил, 80°C		x	+	o
Дихлорбензол		o	+	o
Дихлорбутилен		o	x	o
Диэтиленгликоль		+	+	+
Дым		x	x	o
Едкий калий		x	+	o
Едкий натр	50	+	•	o
Желатин		x	x	+
Жировые кислоты		x	+	+
Изопропилхлорид		o	x	o
Изопропилэфир		+	x	+
Инертные газы		x	+	x
Иодная настойка		+	o	o

УСТОЙЧИВОСТЬ К ТЕРМИЧЕСКИМ НАГРУЗКАМ

Рабочие характеристики колес или роликов зависят не в последнюю очередь от воздействующих на них температур.

Следует отметить, что температура контактного слоя определяется совокупностью температуры окружающей среды и количеством тепловой энергии, выделяющейся в результате внутреннего трения, вызванного деформацией материала при движении. Размер деформации, в свою очередь, зависит от используемого материала, формы контактного слоя, нагрузки на контактный слой, от продолжительности непрерывного движения

и состоянием поверхности пола. При выборе материала для колес, ободов и оснований из синтетических материалов, а также определении вида подшипников необходимо принимать во внимание термические воздействия (холод, жара), которые могут существенно снизить, как грузоподъемность, так и стабильность данных элементов. Кроме того повышенные температуры негативно сказываются на прочности и продолжительности службы стандартных шин, что послужило причиной разработок специальных жаростойких материалов для элементов термостойких колес, таких как феноловые колеса (колеса из феноловой пластмассы).

+ устойчив • условно устойчив o не устойчив x нет сведений	концентр. %	РЕЗИНА	ПОЛИАМИД	ПОЛИУРЕТАН
Казеин		x	+	x
Карболинеум		o	+	o
Карбонат аммония		+	x	o
Карбонат натрия	10	x	+	o
Касторовое масло		x	x	+
Каустическая сода		x	x	o
Клей		x	x	+
Клофен		o	+	o
Кокосовое масло		o	+	+
Крезол		x	o	+
Ксилол		o	+	o
Лимонная кислота	10	+	+	x
Лимонное масло		x	+	x
Масла, минеральные		o	+	+
Масла, растительные		o	+	+
Масло для гидросистем		o	+	o
Метилхлорид		o	o	o
Метиловый спирт		•	•	+
Метилэтилкетон		o	+	o
Молоко		+	+	+
Монобромбензол		o	x	o
Моча		+	+	x
Мочевая кислота	10	+	+	x
Муравьиная кислота	10	•	o	o
Нафталин		o	+	o
Нефть		o	+	+
Нитрат натрия	10	+	+	+
Нитрат свинца		+	x	+
Нитрат серебра		•	x	+
Озон		o	•	+
Олеиновая кислота		o	+	+
Пальмитиновая кислота		o	+	o
Парафин		o	+	+
Пиво		+	+	+
Поваренная соль		x	+	x
Пропан		o	+	+
Пропиленовый спирт		x	x	•
Растворитель кальция	10	x	+	x
Роданид аммония		x	+	x
Роданид цинка	30	x	o	x
Ртуть		+	+	+
Серная кислота		•	•	o
Силикат натрия	10	+	+	•
Скипидар		o	+	•
Сливочное масло		o	+	+
Соли аммония		x	+	x
Соли бария		+	•	+
Соли калия		x	x	•
Соли кобальта	20	x	•	x
Соли магния	10	x	+	+
Соли марганца	10	x	•	x
Соли меди	10	x	o	+
Соли никеля	10	x	•	+
Соляная кислота	30	•	o	o

+ устойчив • условно устойчив o не устойчив x нет сведений	концентр. %	РЕЗИНА	ПОЛИАМИД	ПОЛИУРЕТАН
Соляная и азотная кисл.		o	o	o
Стеариновая кислота		o	+	o
Сточные воды		x	+	•
Сульфат аммония		•	x	+
Сульфат железа		x	x	+
Сульфат калия		+	x	+
Сульфат меди		•	•	+
Сульфат натрия	10	+	+	+
Сульфат никеля	10	•	•	+
Сульфид натрия	10	•	+	•
Танин	10	+	x	x
Тетрахлорметан		o	+	o
Тиосульфат натрия	10	+	+	•
Толуол		o	+	o
Трихлорэтилен		o	•	o
Угарный газ, горячий		x	+	o
Угольная кислота		x	x	+
Уксусная кислота	30	•	+	•
Уксусная кислота (лед)		•	x	o
Фенилбензол		o	x	o
Фенилэтилэфир		o	x	+
Фосфат натрия	10	+	+	+
Фосфорная кислота	10	•	o	x
Формальдегид	30	+	+	+
Формаид, чистый		+	+	•
Фтор		o	o	x
Фторид урана		x	o	o
Фуофурил		x	+	o
Хвойное масло		o	x	+
Хлопковое масло		x	x	+
Хлор, хлорная вода		o	o	o
Хлорид железа	10	•	o	•
Хлорид калия	10	•	+	+
Хлорид меди		+	x	+
Хлорид натрия	10	•	o	+
Хлорид никеля	10	+	•	+
Хлорид ртути		x	o	+
Хлорид цинка	10	+	•	o
Хромовая кислота	10	o	•	•
Царская водка		o	o	o
Цемент, известь		+	+	+
Цианид калия		x	x	•
Цианид натрия	10	x	+	o
Циклогексанол		•	+	•
Чернила, тушь		+	+	+
Щавелевая кислота	10	x	•	x
Щелок для стирки, 80°C		+	+	x
Этаноламин		x	x	o
Этилен		x	x	+
Этиловый спирт		+	•	+
Этилоцитат		•	+	o
Эфир		x	+	+
Яблочная кислота		x	+	•

Промышленные колеса

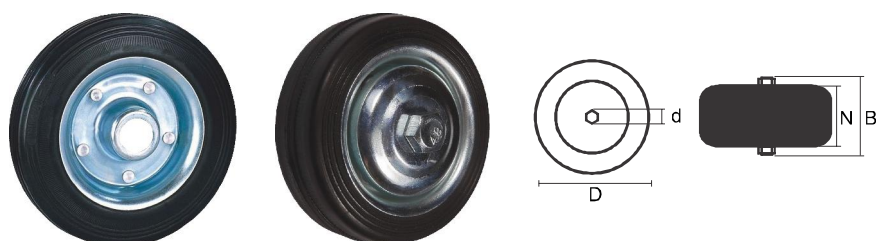

Колесные опоры промышленные, обод - штампованная листовая оцинкованная сталь, шинка - черная литая резина, в комплекте: колпак, болт, гайка, втулка

Артикул, №	Тип осевого подшипника	D мм	d мм	N мм	B мм	
С 92 (32)	роликовый	75	12	22	29	40
С 46 (32)	роликовый	100	12	26	40	60
С 54 (32)	роликовый	125	15	33	40	100
С 63 (32)	роликовый	160	20	39	55	130
С 63 (11) без комплекта	роликовый	160	20	39	55	130
С 80 (32)	роликовый	200	20	44	55	150
С 80 (11) без комплекта	роликовый	200	20	44	55	150
С 85 (32)	роликовый	250	20	48	55	180
С 85 (11) без комплекта	роликовый	250	20	48	55	180

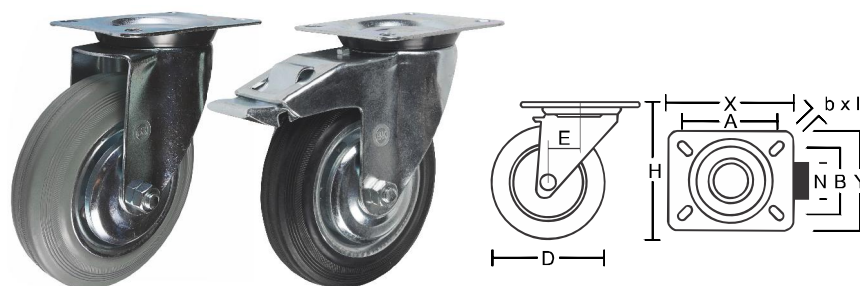

Колесные опоры промышленные поворотные и поворотные с тормозом, обод - прессованный из листовой стали, шинка из черной или серой литой резины, платформенное крепление

Артикул, №		Тип осевого подшипника	D мм	H мм	N мм	X x Y мм	A x B мм	b x l мм			
черная резина	серая резина										
без тормоза	с тормозом	без тормоза	с тормозом								
SC 93 (11)	SCb 93 (18)	-	-	роликовый	75	97	22	84x72	62x50	8,5x11	40
SC 42 (11)	SCb 42 (18)	-	-	роликовый	100	130	26	102x84	80x60	9x14	60
SC 55 (11)	SCb 55 (18)	SC 55f (17)	SCb 55f (18)	роликовый	125	155	33	102x84	80x60	9x14	100
SC 63 (11)	SCb 63 (18)	SC 63f (17)	SCb 63f (18)	роликовый	160	195	39	135x105	105x75	11x15	130
SC 80 (11)	SCb 80 (18)	SC 80f (17)	SCb 80f (18)	роликовый	200	235	44	135x105	105x75	11x15	150
SC 85 (11)	SCb 85 (18)	-	-	роликовый	250	285	48	135x105	105x75	11x15	180

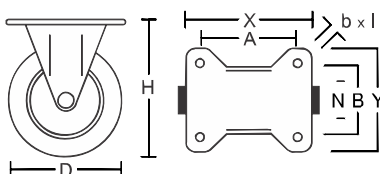

Колесные опоры промышленные неповоротные, обод - прессованный из листовой стали, шинка из черной или серой литой резины, платформенное крепление

Артикул, №		Тип осевого подшипника	D мм	H мм	N мм	X x Y мм	A x B мм	b x l мм	📦
черная резина	серая резина								
FC 92 (11)	-	роликовый	75	97	22	84x72	62x50	8,5x11	40
FC 46 (11)	-	роликовый	100	130	26	102x84	80x60	9x14	60
FC 54 (11)	FC 54f (17)	роликовый	125	155	33	102x84	80x60	9x14	100
FC 63 (11)	FC 63f (17)	роликовый	160	195	39	135x105	105x75	11x15	130
FC 80 (11)	FC 80f (17)	роликовый	200	235	44	135x105	105x75	11x15	150
FC 85 (11)	-	роликовый	250	285	48	135x105	105x75	11x15	180

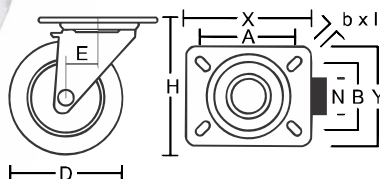

Колесные опоры промышленные поворотные и поворотные с тормозом, обод - прессованный из листовой стали, шинка из литой черной резины, платформенное крепление, стандартные

Артикул, №		Тип осевого подшипника	D мм	H мм	N мм	X x Y мм	A x B мм	b x l мм	📦
без тормоза	с тормозом								
SC42 (L), t-1,8 мм	SCb42 (L)	роликовый	100	129	25	100x80	80x60	9x14	55
SC55 (L), t-1,8 мм	SCb55 (L)	роликовый	125	154	33	100x80	80x60	9x14	95
SC63 (L), t-2,3 мм	SCb63 (L)	роликовый	160	189	39	135x105	105x75	11x15	120
SC80 (L), t-2,3 мм	SCb80 (L)	роликовый	200	230	44	135x105	105x75	11x15	140

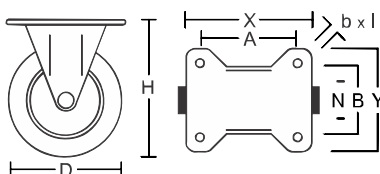

Колесные опоры промышленные неповоротные, обод - прессованный из листовой стали, шинка из литой черной резины, платформенное крепление, стандартные

Артикул, №	Тип осевого подшипника	D мм	H мм	N мм	X x Y мм	A x B мм	b x l мм	📦
FC46 (L)	роликовый	100	129	29	100x80	80x60	9x14	55
FC54 (L)	роликовый	125	154	33	100x80	80x60	9x14	95
FC63 (L)	роликовый	160	189	39	135x105	105x75	11x15	120
FC80 (L)	роликовый	200	230	44	135x105	105x75	11x15	140

ТРАНСПОРТНАЯ СЕРИЯ. ЧЕРНАЯ И СЕРАЯ РЕЗИНА

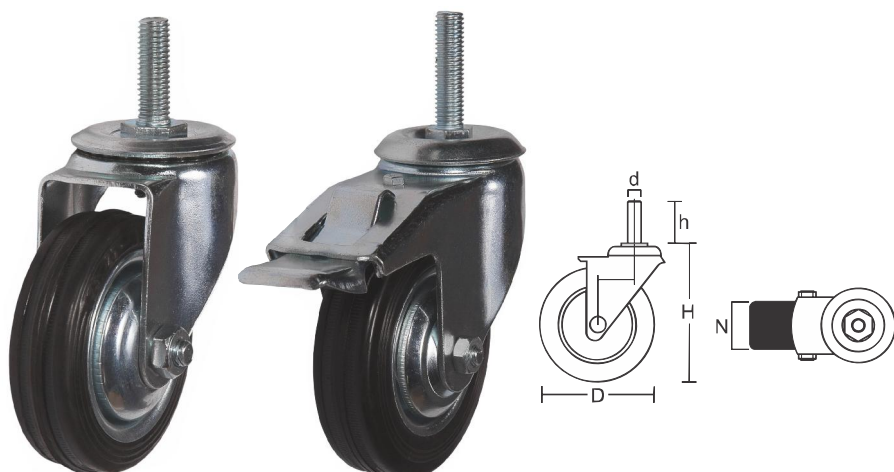

Колесные опоры промышленные поворотные и поворотные с тормозом, обод - прессованный из листовой стали, шинка из черной или серой литой резины, болтовое крепление

Артикул, №				Тип осевого подшипника	D мм	H мм	N мм	h мм	d мм	
Черная резина		Серая резина								
без тормоза	с тормозом	без тормоза	с тормозом							
SCt 93 (12)	SCtb 93 (18)	-	-	роликовый	75	97	22	30	M10	40
SCt 42 (12)	SCtb 42 (18)	-	-	роликовый	100	130	26	45	M12	60
SCt 55 (12)	SCtb 55 (18)	SCt 55f (12)	SCtb 55f (18)	роликовый	125	153	33	45	M12	100
SCt 63 (12)	SCtb 63 (18)	-	-	роликовый	160	190	39	40	M16	130
SCt 80 (12)	SCtb 80 (18)	-	-	роликовый	200	230	44	40	M16	150

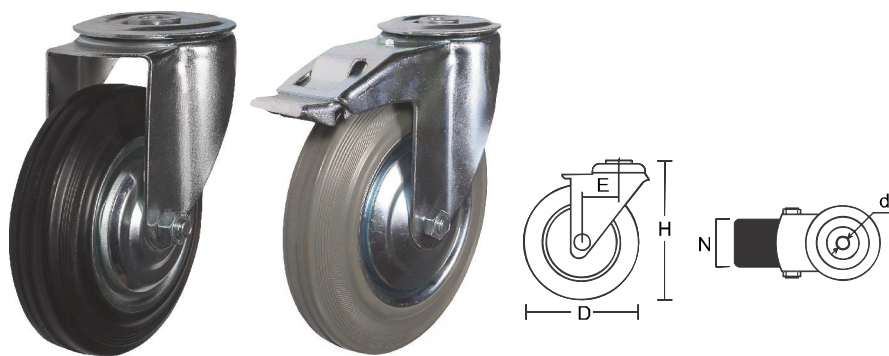

Колесные опоры промышленные поворотные и поворотные с тормозом, обод - прессованный из листовой стали, шинка из черной или серой литой резины, крепление под болт

Артикул, №				Тип осевого подшипника	D мм	H мм	N мм	d мм	
Черная резина		Серая резина							
без тормоза	с тормозом	без тормоза	с тормозом						
SCh 63 (13)	SChb 63 (13)	-	-	роликовый	160	190	39	16,5	130
SCh 80 (13)	SChb 80 (13)	SCh 80f (13)	SChb 80f (13)	роликовый	200	230	44	16,5	150

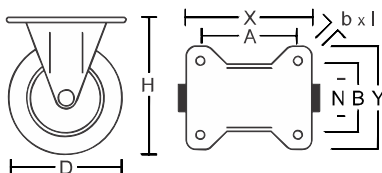

Колесные опоры промышленные усиленные неповоротные, обод - прессованный из листовой стали, шинка из полуэластичной черной резины, оцинкован, платформенное крепление, толщина металла кронштейна для диаметров колес 160 и 200 мм - 3,5 мм

Артикул, №	Тип осевого подшипника	D мм	H мм	N мм	X x Y мм	A x B мм	b x l мм	📦
FRC 93 (43)	роликовый	80	108	24	104x80	76x56	9x14	60
FRC 46 (43)	роликовый	100	128	28	104x80	76x56	9x14	90
FRC 54 (43)	роликовый	125	159	35	116x90	80x65	9x14	140
FRC 63 (43)	роликовый	160	195	38	138x114	105x85	11x15	160
FRC 80 (43)	роликовый	200	240	49	138x114	105x85	11x15	180

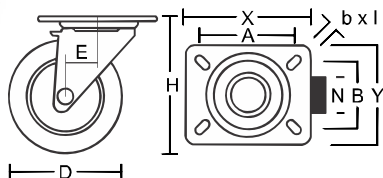

Колесные опоры промышленные усиленные поворотные и поворотные с тормозом, обод - прессованный из листовой стали, шинка из полуэластичной черной резины, оцинкован, платформенное крепление, толщина металла кронштейна для диаметров колес 160 и 200 мм - 3,5 мм

Артикул, №		Тип осевого подшипника	D мм	H мм	N мм	X x Y мм	A x B мм	b x l мм	📦
без тормоза	с тормозом								
SRC 97 (43)	SRCb 97 (43)	роликовый	80	108	24	104x80	76x56	9x14	60
SRC 42 (43)	SRCb 42 (43)	роликовый	100	128	28	104x80	76x56	9x14	90
SRC 55 (43)	SRCb 55 (43)	роликовый	125	159	35	116x90	80x65	9x14	140
SRC 63 (43)	SRCb 63 (43)	роликовый	160	195	38	138x114	105x85	11x15	160
SRC 80 (43)	SRCb 80 (43)	роликовый	200	240	49	138x114	105x85	11x15	180

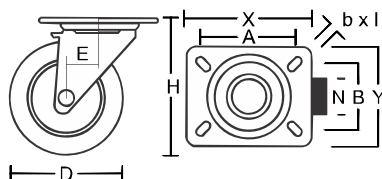

Колесные опоры усиленные поворотные и поворотные с тормозом для евроконтейнеров, обод - прессованный из листовой стали, шинка из полуэластичной черной резины, платформенное крепление, толщина металла кронштейна - 3,5 мм

Артикул, №		Тип осевого подшипника	D мм	H мм	N мм	X x Y мм	A x B мм	b x l мм	📦
SC 80 FAD (81)	SCb 80 FAD (81)								
		роликовый	200	238	55	135x110	105x80	11x15	200

СРЕДНЕЙ ГРУЗОПОДЪЕМНОСТИ, РЕЗИНА ДО 230 КГ

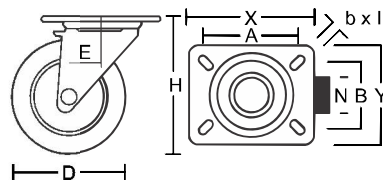

Колесные опоры поворотные и поворотные с тормозом, обод - из пластика, шинка - эластичная синяя резина, платформенное крепление

Артикул, №		Тип осевого подшипника	D мм	H мм	N мм	X x Y мм	A x B мм	b x l мм	📦
без тормоза	с тормозом								
SRCL97 (43)	SRCLb97 (43)	роликовый	80	108	32	104x80	76x56	9x14	90
SRCL42 (43)	SRCLb42 (43)	роликовый	100	128	32	104x80	76x56	9x14	130
SRCL55 (43)	SRCLb55 (43)	роликовый	125	159	37	116x90	85x65	9x14	160

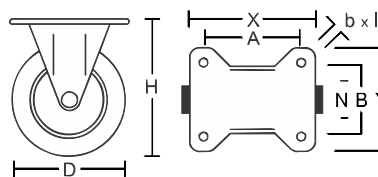

Колесные опоры неповоротные, обод - из пластика, шинка - эластичная синяя резина, платформенное крепление

Артикул, №		Тип осевого подшипника	D мм	H мм	N мм	X x Y мм	A x B мм	b x l мм	📦
FRCL93 (43)									
FRCL46 (43)		роликовый	100	128	32	104x80	76x56	9x14	130
FRCL54 (43)		роликовый	125	159	37	116x90	85x65	9x14	160

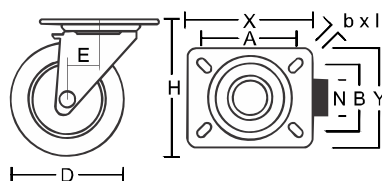

Колесные опоры усиленные поворотные и поворотные с тормозом, обод - пластик, шинка из полуэластичной черной резины, платформенное крепление, толщина металла кронштейна - 3 мм, пластиковая втулка

Артикул, №		Тип осевого подшипника	D мм	H мм	N мм	X x Y мм	A x B мм	b x l мм	📦
без тормоза	с тормозом								
SC 80 KU (82)	SCb 80 KU (82)	скольжения	200	238	55	135x110	105x80	11x15	200

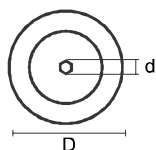

Колесные опоры промышленные, шинка - черная литая резина, обод - пластиковый, подшипник скольжения, для пластиковых баков

Артикул, №	Тип осевого подшипника	D мм	d мм	N мм	B мм	
C80 KU (82)	скольжения	200	20	55	55	200
C80 KU (Axle)	скольжения	200	22	46	105	180
Axle (ось) 21,5x1,8x552мм	-	-	-	-	-	-
Axle (ось) 21,5x1,8x460мм	-	-	-	-	-	-

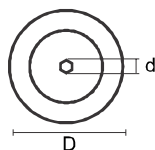

Блок из трех колес, стальной обод, литая черная резина

Артикул, №	Тип осевого подшипника	D мм	d мм	N мм	B мм	
ТС 63 (70)	роликовый	160	20	39	55	130

СРЕДНЕЙ ГРУЗОПОДЪЕМНОСТИ, ПОЛИУРЕТАН ДО 230 КГ

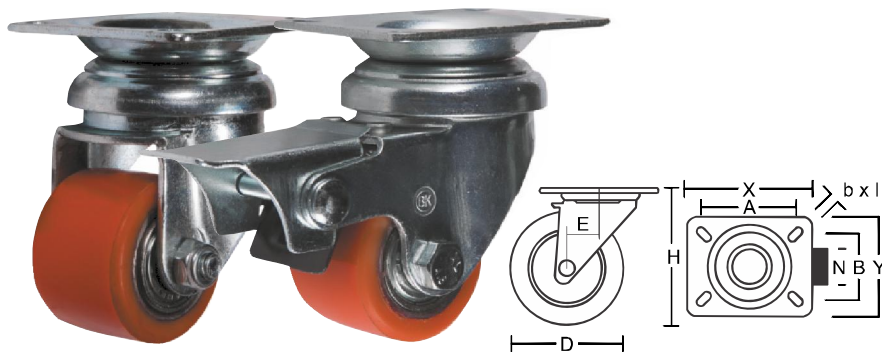

Колесные опоры поворотные и поворотные с тормозом, стальной обод, полиуретановое покрытие, платформенное крепление

Артикул, №	Тип осевого подшипника	D мм	H мм	N мм	X x Y мм	A x B мм	b x l мм	
903035 (К)	шариковый	35	65	27	60x48	46x35	6,30	120
903035В (К)	шариковый	35	65	27	60x48	46x35	6,30	120

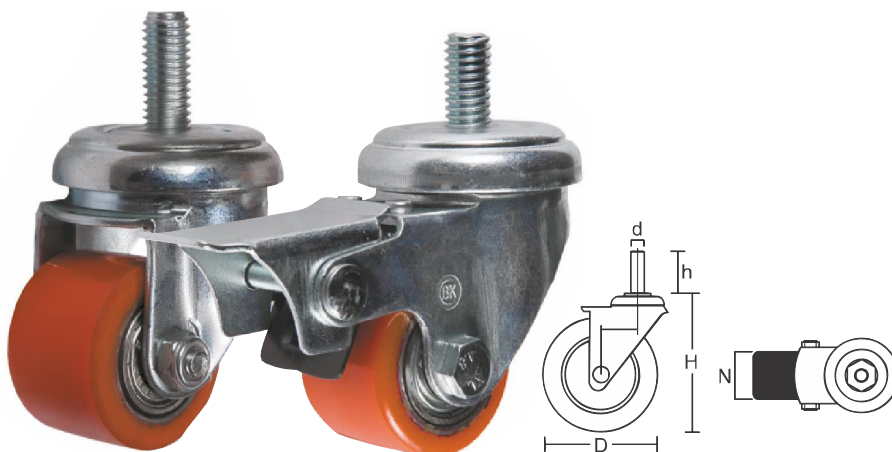

Колесные опоры поворотные и поворотные с тормозом, стальной обод, полиуретановое покрытие, крепление с болтом

Артикул, №	Тип осевого подшипника	D мм	H мм	N мм	h мм	d мм	
903035Т (К)	шариковый	35	59	27	15	M10	120
903035ТВ (К)	шариковый	35	59	27	15	M10	120

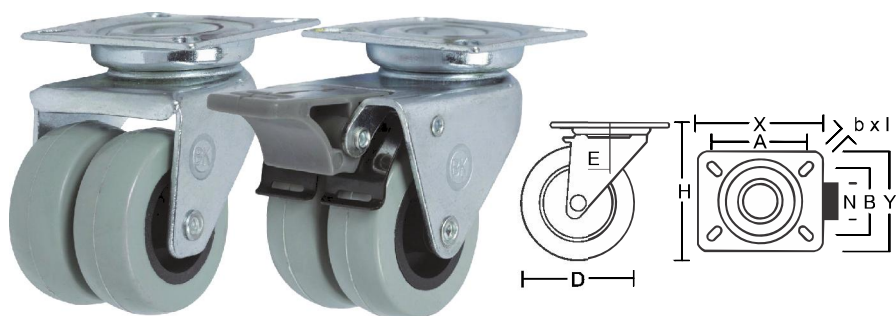

Колесные опоры аппаратные сдвоенные, поворотные и поворотные с тормозом, полиуретановое покрытие, полипропиленовый обод, платформенное крепление

Артикул, №		Тип осевого подшипника	D мм	H мм	N мм	X x Y мм	A x B мм	b x l мм	📦
без тормоза	с тормозом								
SCnd 25 (49)	SCndb 25 (49)	скольжения	50	71	17	60x60	46x46	12x6	60

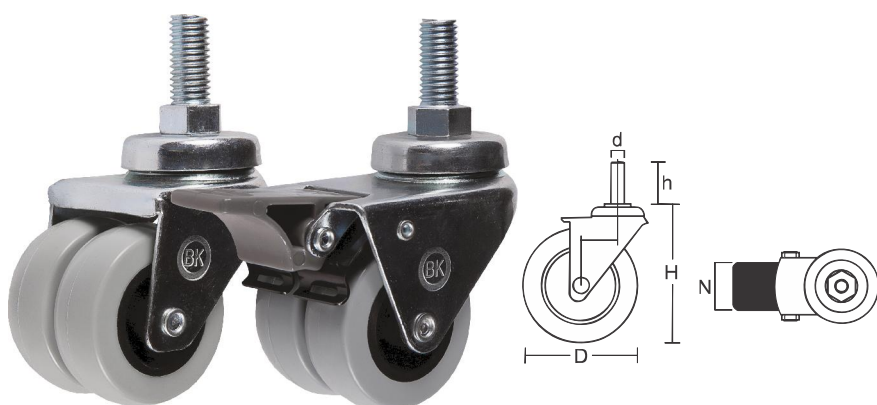

Колесные опоры аппаратные сдвоенные, поворотные и поворотные с тормозом, полиуретановое покрытие, полипропиленовый обод, крепление с болтом

Артикул, №		Тип осевого подшипника	D мм	H мм	N мм	h мм	d мм	📦
без тормоза	с тормозом							
SCtnd 25 (49)	SCtndb 25 (49)	скольжения	50	71	17	25	M12	60

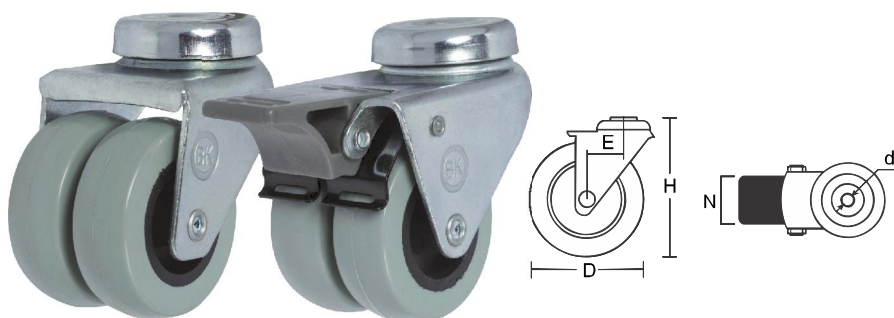

Колесные опоры аппаратные сдвоенные, поворотные и поворотные с тормозом, полиуретановое покрытие, полипропиленовый обод, крепление под болт

Артикул, №		Тип осевого подшипника	D мм	H мм	N мм	d мм	📦
без тормоза	с тормозом						
SChnd 25 (49)	SChndb 25 (49)	скольжения	50	71	17	10,4	60

СРЕДНЕЙ ГРУЗОПОДЪЕМНОСТИ, НЕЙЛОН ДО 230 КГ

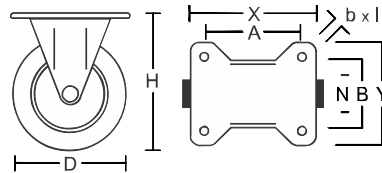

Колесные опоры
неповоротные, нейлон,
платформенное крепление

Артикул, №	Тип осевого подшипника	D мм	H мм	N мм	X x Y мм	A x B мм	b x l мм	
FRCn 93 (45)	скольжения	80	108	30	105x88	80x60	9x14	100
FRCn 46 (45)	скольжения	100	128	30	105x88	80x60	9x14	120
FRCn 54 (45)	скольжения	125	155	30	105x88	80x60	9x14	150

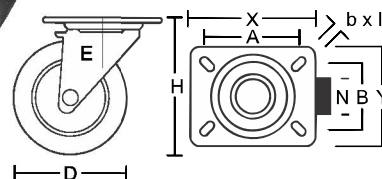

Колесные опоры поворотные
и поворотные с тормозом,
нейлон, платформенное
крепление

Артикул, №		Тип осевого подшипника	D мм	H мм	N мм	X x Y мм	A x B мм	b x l мм	
без тормоза	с тормозом								
SRCn 97 (45)	SRCnb 97 (45)	скольжения	80	108	30	105x85	80x60	9x14	100
SRCn 42 (45)	SRCnb 42 (45)	скольжения	100	128	30	105x85	80x60	9x14	120
SRCn 55 (45)	SRCnb 55 (45)	скольжения	125	155	30	105x85	80x60	9x14	150

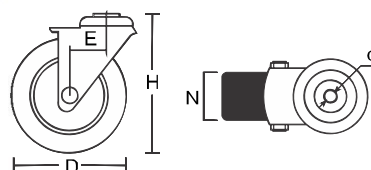

Колесные опоры поворотные
и поворотные с тормозом,
нейлон, крепление под болт

Артикул, №		Тип осевого подшипника	D мм	H мм	N мм	d мм	
без тормоза	с тормозом						
SRChn 42 (43)	SRChnb 42 (43)	скольжения	100	125	30	12	100

СРЕДНЕЙ ГРУЗОПОДЪЕМНОСТИ ДО 150 КГ, НЕЙЛОН, КРОНШТЕЙН ИЗ НЕРЖАВЕЮЩЕЙ СТАЛИ

www.kolesaroliki.com

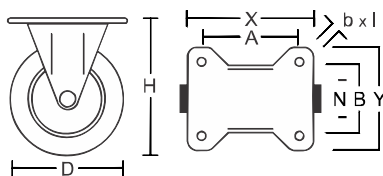

Колесные опоры неповоротные, нейлон, платформенное крепление, кронштейн из нержавеющей стали

Артикул, №		Тип осевого подшипника	D мм	H мм	N мм	X x Y мм	A x B мм	b x l мм	
FCn92ST (11)		скольжения	75	97	23	84x72	62x50	8,5x11	80
FCn46ST (11)		скольжения	100	128	32	102x84	80x60	9x14	120
FCn54ST (11)		скольжения	125	153	32	102x84	80x60	9x14	150

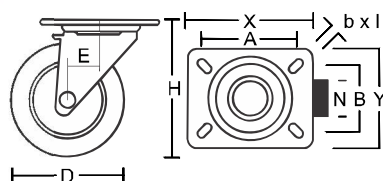

Колесные опоры поворотные и поворотные с тормозом, нейлон, платформенное крепление, кронштейн из нержавеющей стали

Артикул, №		Тип осевого подшипника	D мм	H мм	N мм	X x Y мм	A x B мм	b x l мм	
без тормоза	с тормозом								
SCn93ST (11)	SCnb93ST (11)	скольжения	75	97	23	84x72	62x50	8,5x11	80
SCn42ST (11)	SCnb42ST (11)	скольжения	100	128	32	102x84	80x60	9x14	120
SCn55ST (11)	SCnb55ST (11)	скольжения	125	153	32	102x84	80x60	9x14	150

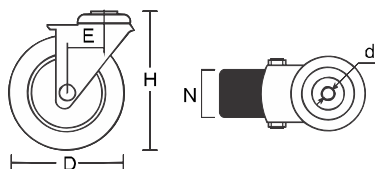

Колесные опоры поворотные и поворотные с тормозом, нейлон, крепление под болт, кронштейн из нержавеющей стали

Артикул, №		Тип осевого подшипника	D мм	H мм	N мм	d мм	
без тормоза	с тормозом						
SCn93ST (11)	SCnb93ST (11)	скольжения	75	97	23	10,5	80
SCn42ST (11)	SCnb42ST (11)	скольжения	100	128	32	12,5	120
SCn55ST (11)	SCnb55ST (11)	скольжения	125	153	32	12,5	150

СРЕДНЕЙ ГРУЗОПОДЪЕМНОСТИ, РЕЗИНА, ЛИТАЯ РЕЗИНА ДО 230 КГ

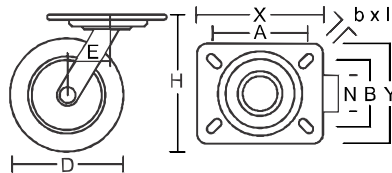

Колесные опоры поворотные, литая черная протекторная резина, стальной пресованный обод, платформенное крепление

Артикул, №	Тип осевого подшипника	D мм	H мм	N мм	X x Y мм	A x B мм	b x l мм	
SC 90 (60)	шариковый	160	190	55	114x100	85x72	10x19	150
SC 100 (60)	шариковый	200	240	55	114x100	85x72	10x19	230

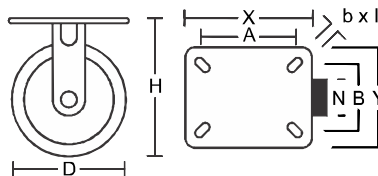

Колесные опоры неповоротные, литая черная протекторная резина, стальной пресованный обод, платформенное крепление

Артикул, №	Тип осевого подшипника	D мм	H мм	N мм	X x Y мм	A x B мм	b x l мм	
FC 90 (60)	шариковый	160	190	55	114x100	85x72	10x19	150
FC 100 (60)	шариковый	200	240	55	114x100	85x72	10x19	230

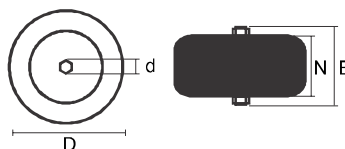

Колеса тяжелогрузные, стальной обод, литая черная протекторная резина

Артикул, №	Тип осевого подшипника	D мм	d мм	N мм	B мм	
R 63 (60)	шариковый (6303)	160	17	45	46	150
R 80 (60)	шариковый (6303)	200	17	45	46	230

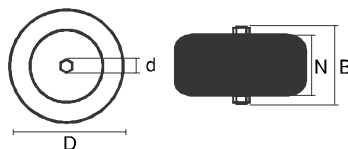

Колеса тяжелогрузные, чугунный обод, литая черная резина

Артикул, №	Тип осевого подшипника	D мм	d мм	N мм	B мм	📦
D54 (29)	роликовый	125	30/19	50	56	150
D63 (29)	роликовый	150	30/19	50	56	200
D80 (29)	роликовый	200	30/19	50	56	220
D85 (29)	роликовый	250	30/19	50	56	250

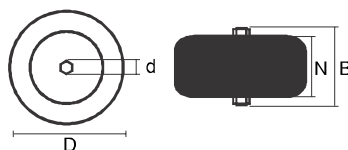
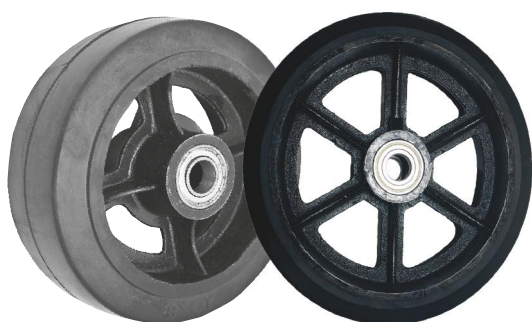

Колеса тяжелогрузные, чугунный обод, литая черная резина

Артикул, №	Тип осевого подшипника	D мм	d мм	N мм	B мм	📦
DL 80 (K)	шариковый (6304)	203	20	75	83	400
DL 90 (K)	шариковый (6205)	255	25	75	83	450
DL 95 (K)	шариковый (6205)	300	25	75	83	500

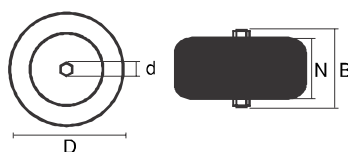

Колеса тяжелогрузные, чугунный обод, полиуретановое покрытие

Артикул, №	Тип осевого подшипника	D мм	d мм	N мм	B мм	📦
P54 (30)	роликовый	125	30/19	50	55	250
P63 (30)	роликовый	150	30/19	50	55	300

БОЛЬШЕГРУЗНЫЕ. ПОЛИУРЕТАН И ЛИТАЯ РЕЗИНА ГРУЗОПОДЪЕМНОСТЬЮ ДО 3000 КГ

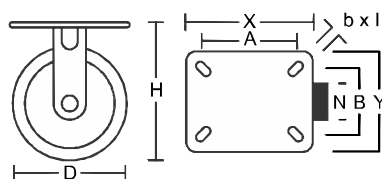

Колесные опоры
большегрузные
неповоротные, шинка -
литая черная резина, обод -
чугунный, платформенное
крепление

Артикул, №	Тип осевого подшипника	D мм	H мм	N мм	X x Y мм	A x B мм	b x l мм	📦
FCd 46 (29)	роликовый	100	142	50	114x100	85x72	10,8x19	100
FCd 54 (29)	роликовый	125	164	50	114x100	85x72	10,8x19	130
FCd 63 (29)	роликовый	150	190	50	114x100	85x72	10,8x19	200
FCd 80 (29)	роликовый	200	240	50	114x100	85x72	10,8x19	220
FCd 85 (29)	роликовый	250	280	50	114x100	85x72	10,8x19	250

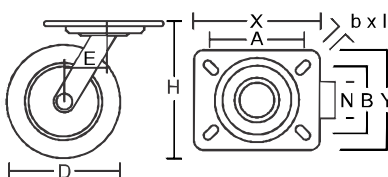

Колесные опоры
большегрузные поворотные и
поворотные с тормозом,
шинка - литая черная резина,
обод - чугунный,
платформенное крепление

Артикул, №		Тип осевого подшипника	D мм	H мм	N мм	X x Y мм	A x B мм	b x l мм	📦
без тормоза	с тормозом								
SCd 42 (29)	SCdb 42 (29)	роликовый	100	142	50	114x100	85x72	10,8x19	100
SCd 55 (29)	SCdb 55 (29)	роликовый	125	164	50	114x100	85x72	10,8x19	130
SCd 63 (29)	SCdb 63 (29)	роликовый	150	190	50	114x100	85x72	10,8x19	200
SCd 80 (29)	SCdb 80 (29)	роликовый	200	240	50	114x100	85x72	10,8x19	220
SCd 85 (29)	SCdb 85 (29)	роликовый	250	280	50	114x100	85x72	10,8x19	250

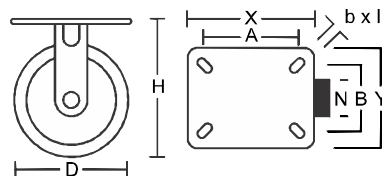

Колесные опоры
большегрузные
неповоротные,
полиуретановое покрытие,
чугунный обод,
платформенное крепление

Артикул, №	Тип осевого подшипника	D мм	H мм	N мм	X x Y мм	A x B мм	b x l мм	📦
FCp 92 (30)	роликовый	75	118	50	114x100	85x72	10,8x19	200
FCp 46 (30)	роликовый	100	142	50	114x100	85x72	10,8x19	200
FCp 54 (30)	роликовый	125	164	50	114x100	85x72	10,8x19	250
FCp 63 (30)	роликовый	150	190	50	114x100	85x72	10,8x19	300
FCp 80 (30)	роликовый	200	240	50	114x100	85x72	10,8x19	350
FCp85 (30)	роликовый	250	280	50	114x100	85x72	10,8x19	380

БОЛЬШЕГРУЗНЫЕ. ПОЛИУРЕТАН И ЛИТАЯ РЕЗИНА

ГРУЗОПОДЪЕМНОСТЬЮ ДО 3000 КГ

www.kolesaroliki.com

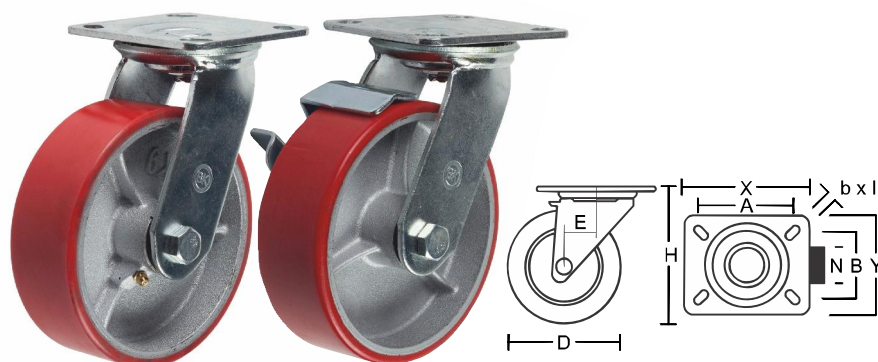

Колесные опоры
большегрузные поворотные и
поворотны с тормозом,
полиуретановое покрытие,
чугунный обод,
платформенное крепление

Артикул, №		Тип осевого подшипника	D мм	H мм	N мм	X x Y мм	A x B мм	b x l мм	📦
без тормоза	с тормозом								
SCp 93 (30)	SCpb 93 (30)	роликовый	75	118	50	114x100	85x72	10,8x19	200
SCp 42 (30)	SCpb 42 (30)	роликовый	100	142	50	114x100	85x72	10,8x19	250
SCp 55 (30)	SCpb 55 (30)	роликовый	125	164	50	114x100	85x72	10,8x19	300
SCp 63 (30)	SCpb 63 (30)	роликовый	150	190	50	114x100	85x72	10,8x19	300
SCp 80 (30)	SCpb 80 (30)	роликовый	200	240	50	114x100	85x72	10,8x19	350
SCp 85 (30)	SCpb 85 (30)	роликовый	250	280	50	114x100	85x72	10,8x19	380

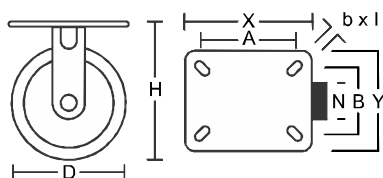

Колесные опоры
большегрузные неповоротные
на 1200 кг, полиуретановое
покрытие, обод - чугунный,
платформенное крепление

Артикул, №		Тип осевого подшипника	D мм	H мм	N мм	X x Y мм	A x B мм	b x l мм	📦
FCp63 (75) Heavy									

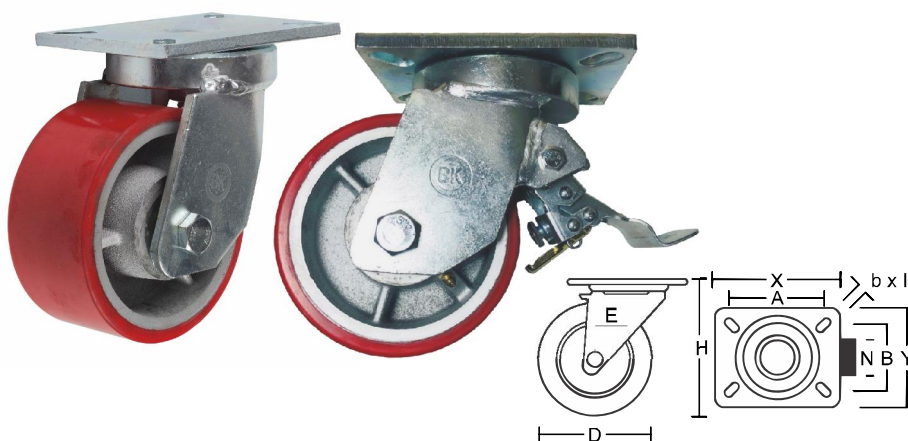

Колесные опоры
большегрузные поворотные и
поворотные с тормозом на
1200 кг, полиуретановое
покрытие, обод - чугунный,
платформенное крепление

Артикул, №		Тип осевого подшипника	D мм	H мм	N мм	X x Y мм	A x B мм	b x l мм	📦
без тормоза	с тормозом								
SCp63 (75) Heavy	SCpb63 (75) Heavy	роликовый	150	196	75	170x125	135x85	10,8x19	1200

БОЛЬШЕГРУЗНЫЕ. ПОЛИУРЕТАН И ЛИТАЯ РЕЗИНА ГРУЗОПОДЪЕМНОСТЬЮ ДО 3000 КГ

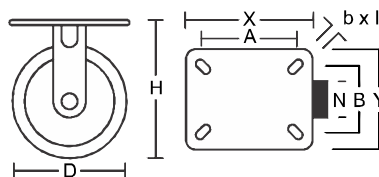

Колесные опоры
большегрузные поворотные
на 3000 кг, полиуретановое
покрытие, чугунный обод,
платформенное крепление

Артикул, №	Тип осевого подшипника	D мм	H мм	N мм	X x Y мм	A x B мм	b x l мм	
SCp95 (76) Heavy	роликовый	300	390	100	200x170	170x120	17 мм	3000

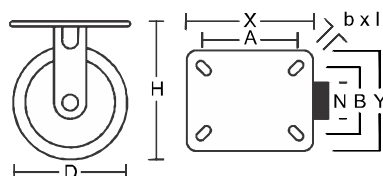

Колесные опоры
большегрузные
неповоротные,
полиуретановое покрытие,
полипропиленовый обод,
платформенное крепление

Артикул, №	Тип осевого подшипника	D мм	H мм	N мм	X x Y мм	A x B мм	b x l мм	
FCpu54 (29)	шариковый	125	164	45	114x100	85x72	10,8x19	310
FCpu63 (29)	шариковый	150	190	45	114x100	85x72	10,8x19	350

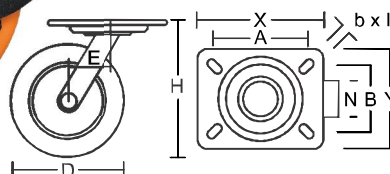

Колесные опоры
большегрузные поворотные,
полиуретановое покрытие,
полипропиленовый обод,
платформенное крепление

Артикул, №		Тип осевого подшипника	D мм	H мм	N мм	X x Y мм	A x B мм	b x l мм	
без тормоза	с тормозом								
SCpu55 (29)	SCpub55 (29)	шариковый	125	164	45	114x100	85x72	10,8x19	310
SCpu63 (29)	SCpub63 (29)	шариковый	150	190	45	114x100	85x72	10,8x19	350

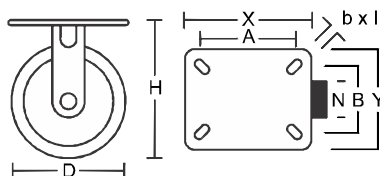

Колесные опоры
большегрузные неповоротные,
полиуретановое покрытие,
чугунный обод,
платформенное крепление

Артикул, №	Тип осевого подшипника	D мм	H мм	N мм	X x Y мм	A x B мм	b x l мм	
FCp46 (74) Heavy2	шариковый	100	161	50	135x110	105x84	11x19	700
FCp54 (74) Heavy2	шариковый	125	185	50	135x110	105x84	11x19	750
FCp63 (74) Heavy2	шариковый	150	210	50	135x110	105x84	11x19	780
FCp80 (74) Heavy2	шариковый	200	260	50	135x110	105x84	11x19	800

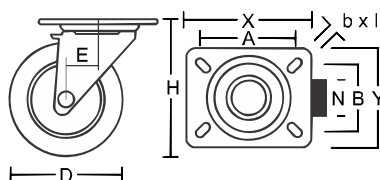

Колесные опоры
большегрузные поворотные
с тормозом, полиуретановое
покрытие, чугунный обод,
платформенное крепление

Артикул, №		Тип осевого подшипника	D мм	H мм	N мм	X x Y мм	A x B мм	b x l мм	
без тормоза	с тормозом								
Scp42 (74) Heavy2	Scpb42 (74) Heavy2	шариковый	100	161	50	135x110	105x84	11x19	700
SCp55 (74) Heavy2	SCpb55 (74) Heavy2	шариковый	125	185	50	135x110	105x84	11x19	750
SCp63 (74) Heavy2	SCpb63 (74) Heavy2	шариковый	150	210	50	135x110	105x84	11x19	780
SCp80 (74) Heavy2	SCpb80 (74) Heavy2	шариковый	200	260	50	135x110	105x84	11x19	800

КОЛЕСА И РОЛИКИ ДЛЯ ГИДРАВЛИЧЕСКИХ ТЕЛЕЖЕК

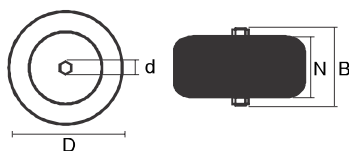

Колеса (обод - чугунный, полиуретановое покрытие) и ролики подвилочные (обод - стальной, полиуретановое покрытие) для гидравлических тележек

Артикул, №	Тип осевого подшипника	D мм	d мм	N мм	B мм	
P 70+1 (018)	шариковый (6204)	180	20	50	50	1000
P 80+1 (02)	шариковый (6204)	200	20	50	50	1200
LR90+1 (08)	шариковый (6204)	80	20	60	60	600
LR93+1 (08)	шариковый (6204)	80	20	70	70	700
LR95+1 (08)	шариковый (6204)	80	20	85	85	750

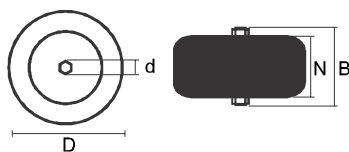

Колеса (нейлон, шарикоподшипник) и ролики подвилочные (нейлон, шарикоподшипник) для гидравлических тележек

Артикул, №	Тип осевого подшипника	D мм	H мм	N мм	X x Y мм	b x l мм	
Pp70+1 (018)	шариковый	180	20	50	50	6204	500
Pp80+1 (02)	шариковый	200	20	50	50	6204	600
LP90+1 (08)	шариковый	80	20	60	60	6204	300
LP93+1 (08)	шариковый	80	20	70	70	6204	320

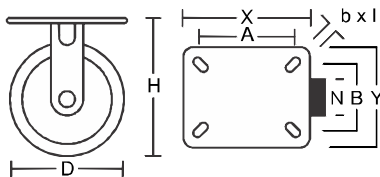

Колесные опоры
неповоротные, полиамид,
платформенное крепление

Артикул, №	Тип осевого подшипника	D мм	H мм	N мм	X x Y мм	A x B мм	b x l мм	
FCdnp46 (30)	шариковый	100	142	43	114x100	85x72	10,8x19	200
FCdnp54 (30)	шариковый	125	164	43	114x100	85x72	10,8x19	250
FCdnp63 (30)	шариковый	150	190	43	114x100	85x72	10,8x19	300
FCdnp80 (30)	шариковый	200	240	43	114x100	85x72	10,8x19	350

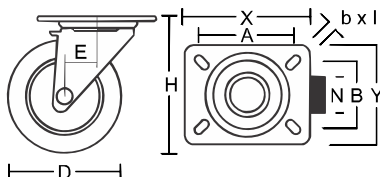

Колесные опоры поворотные
и поворотные с тормозом,
полиамид, платформенное
крепление

Артикул, №		Тип осевого подшипника	D мм	H мм	N мм	X x Y мм	A x B мм	b x l мм	
без тормоза	с тормозом								
SCdnp42 (30)	SCdnpb42 (30)	шариковый	100	142	43	114x100	85x72	10,8x19	200
SCdnp55 (30)	SCdnpb55 (30)	шариковый	125	164	43	114x100	85x72	10,8x19	250
SCdnp63 (30)	SCdnpb63 (30)	шариковый	150	190	43	114x100	85x72	10,8x19	300
SCdnp80 (30)	SCdnpb80 (30)	шариковый	200	240	43	114x100	85x72	10,8x19	350

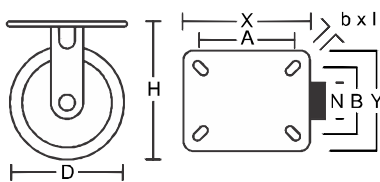

Колесные опоры
большегрузные неповоротные
на 1200 кг, нейлон,
платформенное крепление

Артикул, №	Тип осевого подшипника	D мм	H мм	N мм	X x Y мм	A x B мм	b x l мм	
Fcdn80 (75) Heavy	роликовый	200	258	75	170x125	135x85	12 мм	1200

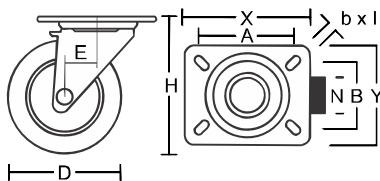

Колесные опоры
большегрузные поворотные и
поворотные с тормозом на
1200 кг, нейлон,
платформенное крепление

Артикул, №		Тип осевого подшипника	D мм	H мм	N мм	X x Y мм	A x B мм	b x l мм	
без тормоза	с тормозом								
SCdn80 (75) Heavy	SCdnpb80 (75) Heavy	роликовый	200	258	75	170x125	135x85	12 мм	1200

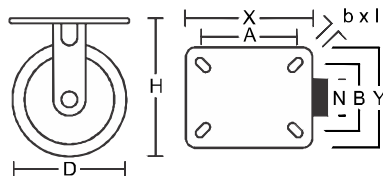

Колесные опоры аппаратные неповоротные, обод - полипропиленовый, серая резина, платформенное крепление

Артикул, №	Тип осевого подшипника	D мм	H мм	N мм	X x Y мм	A x B мм	b x l мм	
FCg25 (33)	скольжения	50	72	18	65x50	45x33	6,5	27
FCg92 (33)	скольжения	75	104	21	100x59	81x40	8,5	45
FCg46 (33)	скольжения	100	134	26	100x59	81x40	8,5	55

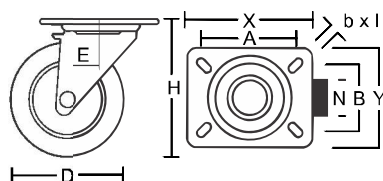

Колесные опоры аппаратные поворотные и поворотные с тормозом, обод - полипропиленовый, серая резина, платформенное крепление

Артикул, №		Тип осевого подшипника	D мм	H мм	N мм	X x Y мм	A x B мм	b x l мм	
без тормоза	с тормозом								
SCg25 (33)	SCgb25 (33)	скольжения	50	72	18	50x50	36x36	12x6,2	27
SCg92 (33)	SCgb93 (33)	скольжения	75	104	21	65x65	49x49	12x6,2	45
SCg46 (33)	SCgb42 (33)	скольжения	100	134	26	75x75	55x55	15x8,5	55

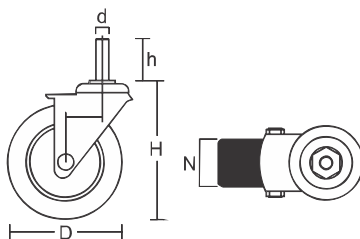

Колесные опоры аппаратные поворотные и поворотные с тормозом, серая резина, полипропиленовый обод, крепление с болтом

Артикул, №		Тип осевого подшипника	D мм	H мм	N мм	h мм	d мм	
без тормоза	с тормозом							
SCtg25 (33)	SCtgb25 (33)	скольжения	50	70	18	30	M10	27
SCtg93 (33)	SCtgb93 (33)	скольжения	75	101	21	30	M10	45
SCtg42 M10	SCtgb42 M10	скольжения	100	132	26	30	M10	55
SCtg42 (33)	SCtgb42 (33)	скольжения	100	132	26	30	M12	55

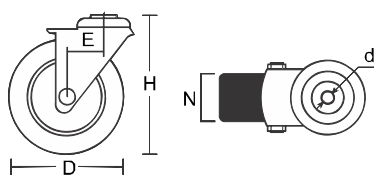

Колесные опоры аппаратные поворотные и поворотные с тормозом, обод - полипропиленовый, серая резина, крепление под болт

Артикул, №		Тип осевого подшипника	D мм	H мм	N мм	d мм	📦
без тормоза	с тормозом						
SChg25 (33)	SChgb25 (33)	скольжения	50	70	18	10,5	27
SChg93 (33)	SChgb93 (33)	скольжения	75	101	21	10,5	45
SChg42 M10	SChgb42 M10	скольжения	100	132	26	10,5	55
SChg42 (33)	SChgb42 (33)	скольжения	100	132	26	12,9	55
SChg55 M10	SChgb55 M10	скольжения	120	155	27	10,5	60
SChg55 (33)	SChgb55 (33)	скольжения	120	155	27	12,9	60

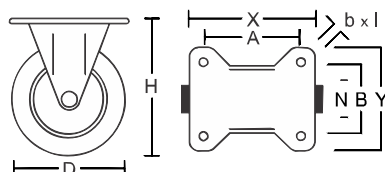

Колесные опоры аппаратные неповоротные, серая резина, полипропиленовый обод, платформенное крепление, стандартные

Артикул, №		Тип осевого подшипника	D мм	H мм	N мм	X x Y мм	A x B мм	b x l мм	📦
Fcg25 (L)									
FCg92 (L)		скольжения	75	98	21	100x59	82x40	8,0	26
FCg46 (L)		скольжения	100	132	26	100x59	82x40	8,0	40
FCg54 (L)		скольжения	125	152	27	100x59	82x40	8,0	45

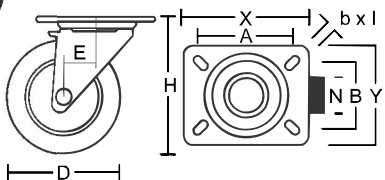

Колесные опоры аппаратные поворотные и поворотные с тормозом, серая резина, полипропиленовый обод, платформенное крепление, стандартные

Артикул, №		Тип осевого подшипника	D мм	H мм	N мм	X x Y мм	A x B мм	b x l мм	📦
без тормоза	с тормозом								
Scg25 (L)	Scgb25 (L)	скольжения	50	68	17	50x50	36x36	11x6,2	18
SCg93 (L)	SCgb93 (L)	скольжения	75	98	21	65x65	49x49	11x6,2	26
SCg42 (L)	SCgb42 (L)	скольжения	100	132	26	75x75	55x55	15x8,5	40
SCg55 (L)	SCgb55 (L)	скольжения	125	152	27	75x75	55x55	15x8,5	45

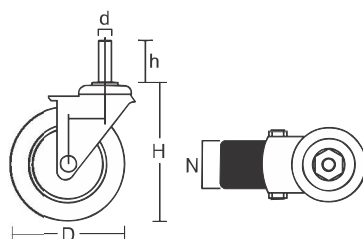

Колесные опоры аппаратные поворотные и поворотные с тормозом, серая резина, полипропиленовый обод, крепление с болтом, стандартные

Артикул, №		Тип осевого подшипника	D мм	H мм	N мм	h мм	d мм	📦
без тормоза	с тормозом							
Sctg25 (L)	Sctgb25 (L)	скольжения	50	68	17	25	M10	18
SCtg93 (L)	SCtgb93 (L)	скольжения	75	98	21	25	M10	26
SCtg42 (L)	SCtgb42 (L)	скольжения	100	132	26	33	M12	40
SCtg55 (L)	SCtgb55 (L)	скольжения	125	152	27	33	M12	45

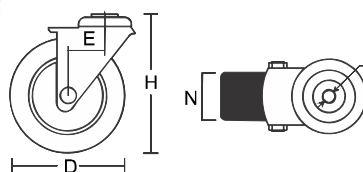

Колесные опоры аппаратные поворотные и поворотные с тормозом, серая резина, полипропиленовый обод, крепление под болт, стандартные

Артикул, №		Тип осевого подшипника	D мм	H мм	N мм	d мм	📦
без тормоза	с тормозом						
Schg25 (L)	Schgb25 (L)	скольжения	50	68	17	10,3	18
SChg93 (L)	SChgb93 (L)	скольжения	75	98	21	10,3	26
SChg42 (L)	SChgb42 (L)	скольжения	100	132	26	12,5	40
SChg55 (L)	SChgb55 (L)	скольжения	125	152	27	12,5	45

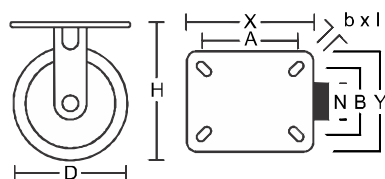

Колесные опоры аппаратные неповоротные, обод - полипропиленовый, термопластичная серая резина, платформенное крепление

Артикул, №		Тип осевого подшипника	D мм	H мм	N мм	X x Y мм	A x B мм	b x l мм	📦
FCk46 (28)									

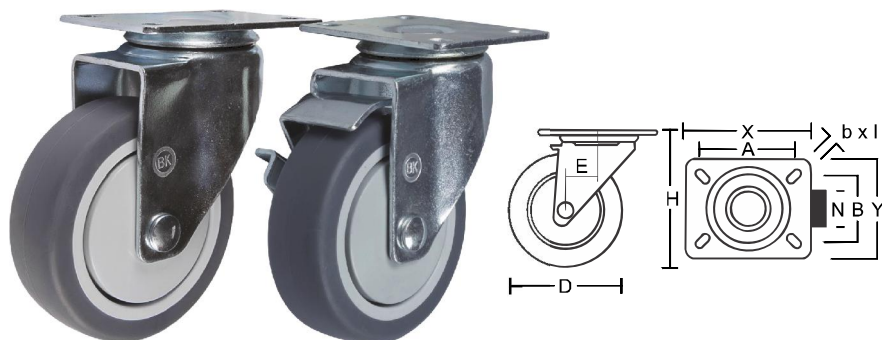

Колесные опоры аппаратные поворотные и поворотные с тормозом, термо-пластичная серая резина, полипропиленовый обод, платформенное крепление

Артикул, №		Тип осевого подшипника	D мм	H мм	N мм	X x Y мм	A x B мм	b x l мм	📦
без тормоза	с тормозом								
SCK93 (28)	SCKb93 (28)	шариковый	75	104	32	95x67	73x45	8,5x11	80
SCK42 (22)	SCKb42 (22)	шариковый	100	132	30	95x67	73x45	8,5x11	120

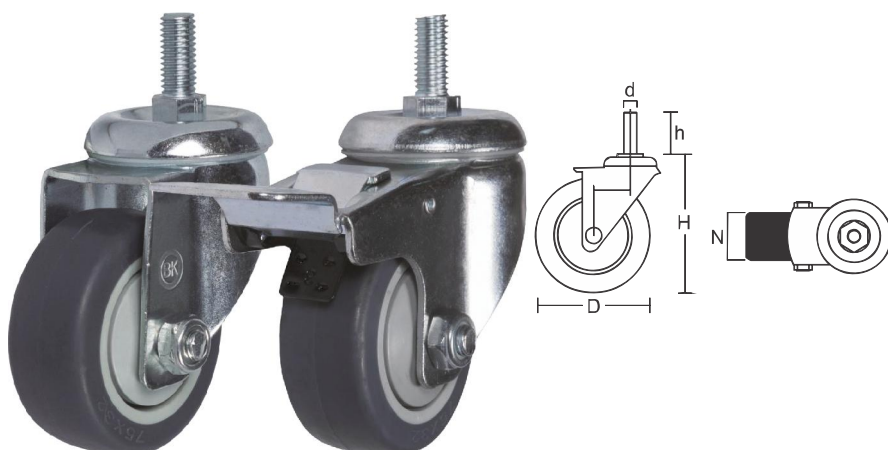

Колесные опоры аппаратные поворотные и поворотные с тормозом, обод - полипропиленовый, термо-пластичная серая резина, крепление с болтом

Артикул, №		Тип осевого подшипника	D мм	H мм	N мм	h мм	d мм	📦
без тормоза	с тормозом							
SCTk93 (28)	SCTkb93 (28)	шариковый	75	106	32	25	M12	80

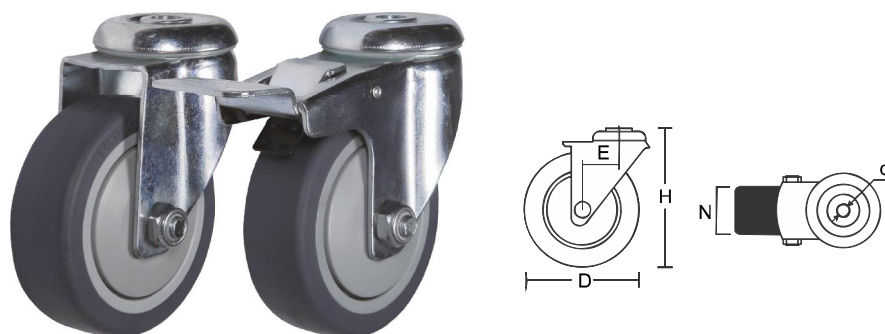

Колесные опоры аппаратные поворотные и поворотные с тормозом, обод - полипропиленовый, термо-пластичная серая резина, крепление под болт

Артикул, №		Тип осевого подшипника	D мм	H мм	N мм	d мм	📦
без тормоза	с тормозом						
SChg100(TPRD)	SChgb100(TPRD)	шариковый	100	129	32	12,7	120
SChg125(TPRD)	SChgb125(TPRD)	шариковый	125	155	32	12,7	150

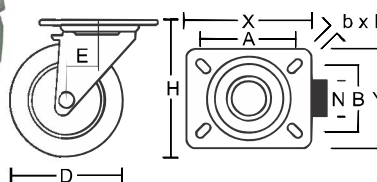

Колесные опоры аппаратные поворотные и поворотные с тормозом, полиуретановое покрытие, полипропиленовый обод, платформенное крепление

Артикул, №		Тип осевого подшипника	D мм	H мм	N мм	X x Y мм	A x B мм	b x l мм	📦
без тормоза	с тормозом								
SCm93 (28)	SCmb93 (28)	шариковый	75	104	32	95x67	73x45	8,5x11	80

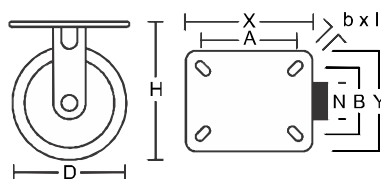

Колесные опоры аппаратные неповоротные, PVC покрытие, полипропиленовый обод, платформенное крепление

Артикул, №		Тип осевого подшипника	D мм	H мм	N мм	X x Y мм	A x B мм	b x l мм	📦
Fcv25 (33)									

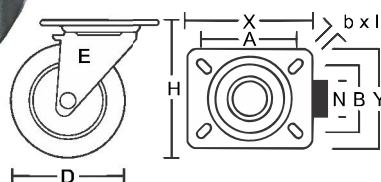

Колесные опоры аппаратные поворотные PVC покрытие, полипропиленовый обод, платформенное крепление

Артикул, №		Тип осевого подшипника	D мм	H мм	N мм	X x Y мм	A x B мм	b x l мм	📦
без тормоза	с тормозом								
SCv25 (33)	SCvb25 (33)	шариковый	50	72	18	50x50	36x36	12x6,2	35

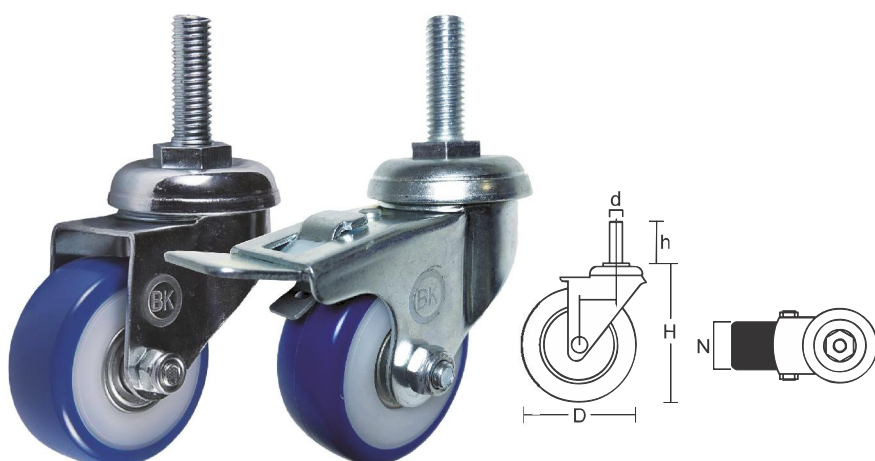

Колесные опоры аппаратные поворотные PVC покрытие, полипропиленовый обод, крепление с болтом

Артикул, №		Тип осевого подшипника	D мм	H мм	N мм	h мм	d мм	📦
без тормоза	с тормозом							
SCTv25 (33)	SCTvb25 (33)	шариковый	50	70	18	30	M10	35

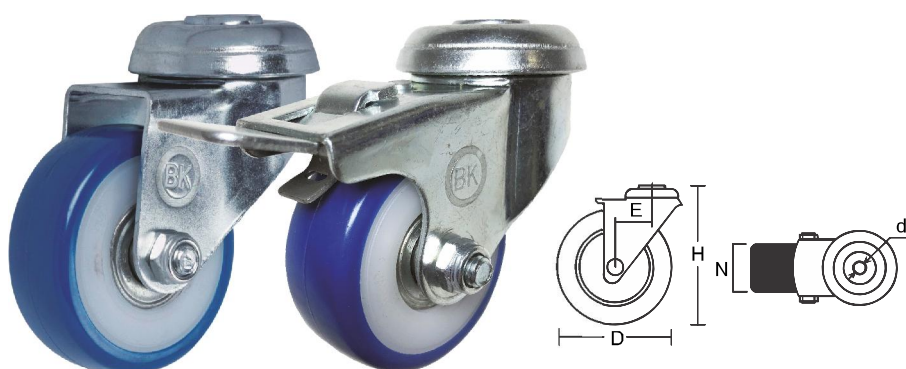

Колесные опоры аппаратные поворотные и поворотные с тормозом, PVC покрытие, полипропиленовый обод, крепление под болт

Артикул, №		Тип осевого подшипника	D мм	H мм	N мм	d мм	📦
без тормоза	с тормозом						
SChv25 (33)	SChvb25 (33)	шариковый	50	70	18	10,5	35



Колесные опоры аппаратные поворотные и поворотные с тормозом, обод - из полипропилена, крепление под болт

Артикул, №		Тип осевого подшипника	D мм	H мм	N мм	b x l мм	📦
без тормоза	с тормозом						
SChg100 M10	SChgb100 M10	шариковый	100	127	25	10,5	70
SChg125 M10	SChgb125 M10	шариковый	125	157	32	10,5	120
SChg125 M12	SChgb125 M12	шариковый	125	157	32	12,5	120

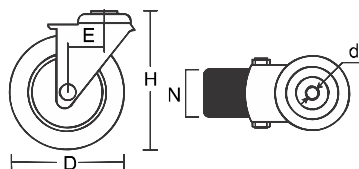

Колесные опоры аппаратные поворотные и поворотные с тормозом, обод - из полипропилена, полиуретановое покрытие, крепление под болт

Артикул, №		Тип осевого подшипника	D мм	H мм	N мм	b x l мм	📦
без тормоза	с тормозом						
SChg150	SChgb150	шариковый	150	184	32	12,5	140

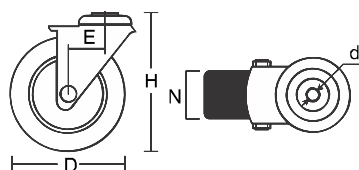

Колесные опоры аппаратные поворотные и поворотные с тормозом, обод - из полипропилена, полиуретановое покрытие, крепление под болт

Артикул, №		Тип осевого подшипника	D мм	H мм	N мм	b x l мм	📦
без тормоза	с тормозом						
SChg200 M12	SChgb200 M12	шариковый	200	242	50	M12	250

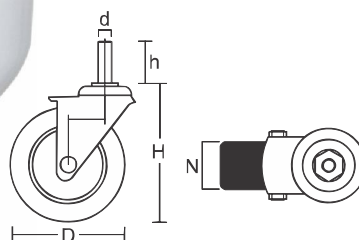

Колесные опоры аппаратные поворотные и поворотные с тормозом, термо-пластичная серая резина, полипропиленовый обод, с декоративным кожухом, крепление с болтом

Артикул, №		Тип осевого подшипника	D мм	H мм	N мм	h мм	d мм	📦
без тормоза	с тормозом							
SCTg100 (Cover)	SCTgb100 (Cover)	шариковый	100	131	30	25	M12	90
SCTg125 (Cover)	SCTgb125 (Cover)	шариковый	125	165	31	30	M12	110

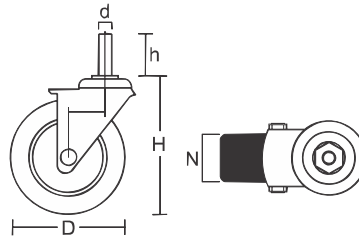

Колесные опоры для покупательских тележек поворотные, термопластичная серая резина, полипропиленовый обод, крепление с болтом в комплекте, кольцо

Артикул, №	Тип осевого подшипника	D мм	H мм	N мм	h мм	d мм	📦
SCtk100 Shopp	шариковый	100	133	32	10	M12	80
SCtk125 Shopp	шариковый	125	157	32	10	M12	100

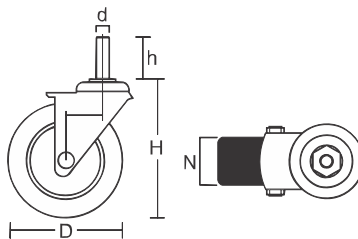

Колесные опоры для покупательских тележек поворотные, термопластичная серая резина, полипропиленовый обод, крепление с болтом

Артикул, №	Тип осевого подшипника	D мм	H мм	N мм	h мм	d мм	📦
SCt100 Shopp	шариковый	100	125	32	15	M12	80
SCt125 Shopp	шариковый	125	150	32	15	M12	100

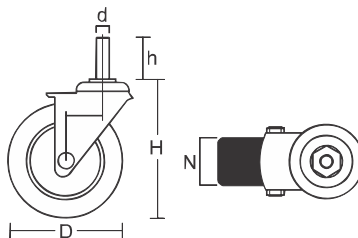

Колесные опоры для покупательских тележек поворотные, термопластичная серая резина, полипропиленовый обод, крепление с болтом в комплекте

Артикул, №	Тип осевого подшипника	D мм	H мм	N мм	h мм	d мм	📦
SCtE100 Shopp	шариковый	100	127	32	15	M12	80
SCtE125 Shopp	шариковый	125	150	32	15	M12	100

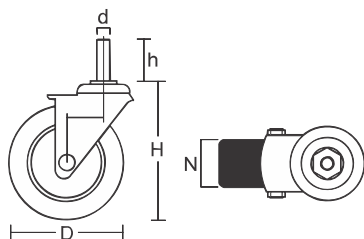

Колесные опоры для покупательских тележек поворотные, полиуретановое покрытие, полипропиленовый обод, крепление с болтом, шарикоподшипник, американский стиль

Артикул, №	Тип осевого подшипника	D мм	H мм	N мм	h мм	d мм	
SCpt125 Shopp	шариковый	125	150	32	25	M13	120

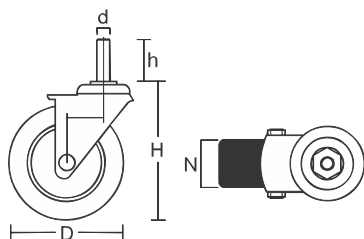

Колесные опоры аппаратные поворотные с центральным тормозом и с главным центральным тормозом, полиуретановое покрытие, обод - полипропиленовый, крепление со штырем

Артикул, №	Тип осевого подшипника	D мм	H мм	N мм	X x Y мм	b x l мм	
SCzg200	шариковый	200	229	35	96	28	150
SCzgb200	шариковый	200	229	35	96	28	150

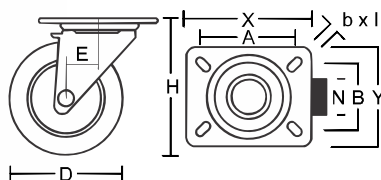
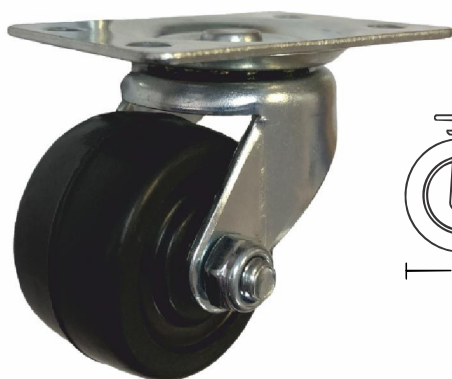

Колесные опоры аппаратные поворотные из твердой резины, платформенное крепление, без подшипника

Артикул, №	Тип осевого подшипника	D мм	H мм	N мм	X x Y мм	A x B мм	b x l мм	
SCdd15 (19)	без подшипника	38	52	21	62x44	48x23	6,30	30
SCdd25 (19)	без подшипника	50	64	23	67x48	54x24	6,30	40

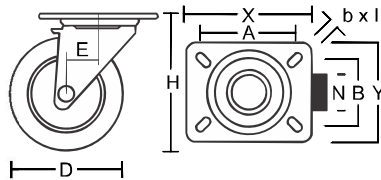

Колесные опоры мебельные поворотные, твердая черная резина, платформенное крепление

Артикул, №	Тип осевого подшипника	D мм	H мм	N мм	X x Y мм	A x B мм	b x l мм	
24040	без подшипника	40	50	17	45x38	35x26	4,0	20

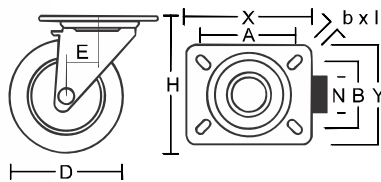

Колесные опоры аппаратные поворотные, из полипропилена, платформенное крепление, без подшипника

Артикул, №	Тип осевого подшипника	D мм	H мм	N мм	X x Y мм	A x B мм	b x l мм	
SCpp15 (19)	без подшипника	38	52	23	62x44	48x23	6,30	40
SCpp25 (19)	без подшипника	50	63	25	67x48	54x24	6,30	50

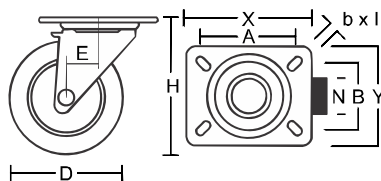

Колесные опоры аппаратные поворотные, термопластичная серая резина, обод из полипропилена, платформенное крепление, без подшипника

Артикул, №	Тип осевого подшипника	D мм	H мм	N мм	X x Y мм	A x B мм	b x l мм	
Smg20 (BPD)	без подшипника	38,3	51,6	38,3	38x38	26x26	5,50	15
Smg25 (BPD)	без подшипника	47,7	62,2	47,7	38x38	26x26	5,50	20

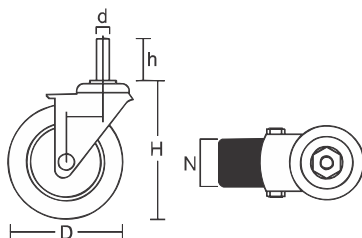

Колесные опоры аппаратные поворотные, термопластичная серая резина, обод из полипропилена, крепление с болтом, без подшипника

Артикул, №	Тип осевого подшипника	D мм	H мм	N мм	A x B мм	b x l мм	
Smt20 (BTD)	без подшипника	38,3	55,4	38,3	h-15	M8/M10	15
Smt25 (BTD)	без подшипника	47,7	66	47,7	h-15	M10	20

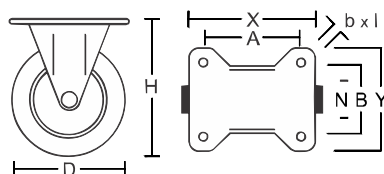

Колесные опоры мебельные неповоротные, серый нейлон, платформенное крепление

Артикул, №	Тип осевого подшипника	D мм	H мм	N мм	X x Y мм	A мм	b x l мм	
62030G	роликовый	30	35	25	45x21	35,3	5,3	16

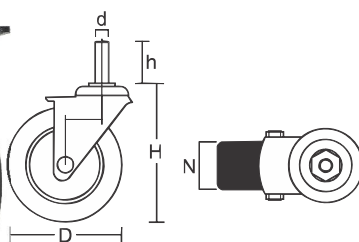

Колесные опоры мебельные поворотные и поворотные с тормозом, черный и серый нейлон, платформенное крепление

Артикул, №	Тип осевого подшипника	D мм	H мм	N мм	X x Y мм	A x B мм	b x l мм		
без тормоза	с тормозом								
DWA60	DWAB60	роликовый	60	72	11/42	42x42	32x32	5	45

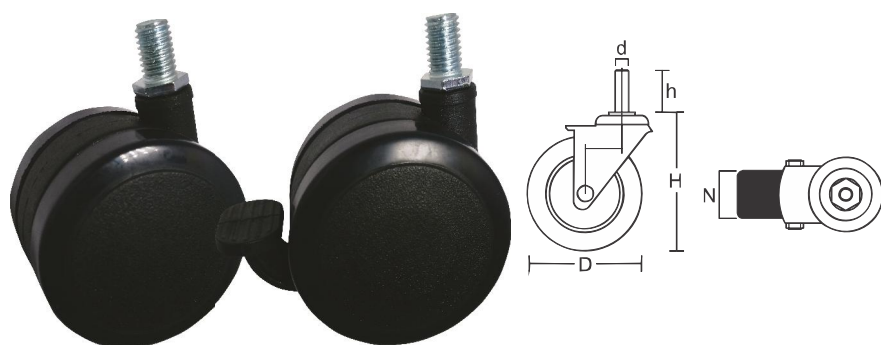

Колесные опоры мебельные поворотные и поворотные с тормозом, черный нейлон, крепление с болтом

Артикул, №		Тип осевого подшипника	D мм	H мм	N мм	h мм	d мм	📦
без тормоза	с тормозом							
FWT60	FWTB60	роликовый	60	67	11/42	15	M10	45

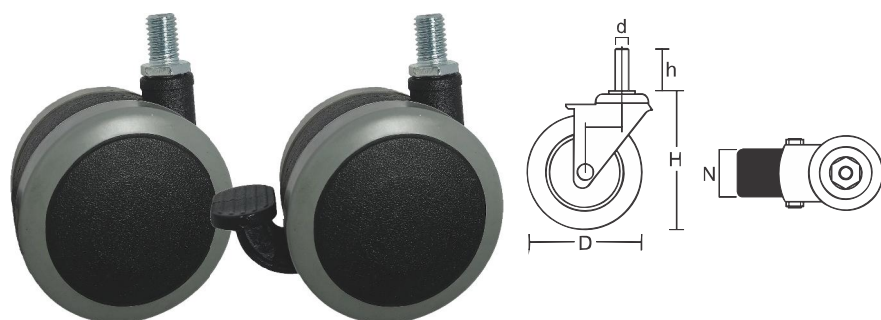

Колесные опоры мебельные поворотные и поворотные с тормозом, черный и серый нейлон, крепление с болтом

Артикул, №		Тип осевого подшипника	D мм	H мм	N мм	h мм	d мм	📦
без тормоза	с тормозом							
DWT60	DWTB60	роликовый	60	67	11/42	15	M10	45
	FWTB60G	роликовый	60	67	11/42	15	M10	45

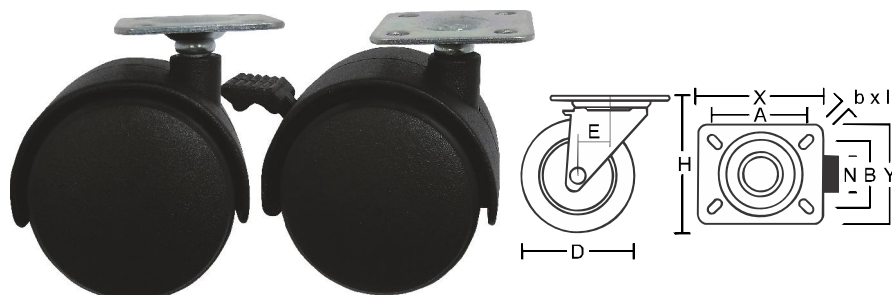

Колесные опоры мебельные поворотные и поворотные с тормозом, черный нейлон, платформенное крепление

Артикул, №		Тип осевого подшипника	D мм	H мм	N мм	X x Y мм	A x B мм	b x l мм	📦
без тормоза	с тормозом								
TWP40	TWPB40	роликовый	40	50	8/35	38x38	25x28	5	20
TWP50	TWPB50	роликовый	50	63	10/38	38x38	25x25	5	25

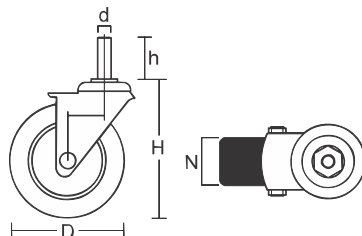

Колесные опоры мебельные поворотные и поворотные с тормозом, черный нейлон, крепление с болтом

Артикул, №		Тип осевого подшипника	D мм	H мм	N мм	h мм	d мм	📦
без тормоза	с тормозом							
TWT40	TWTB40	шариковый	40	50	8/35	15	M8	20
TWT50	TWTB50	шариковый	50	65	10/38	15	M10	25

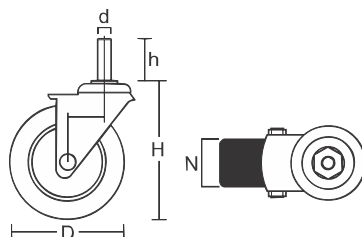

Колесные опоры мебельные поворотные и поворотные с тормозом, черный нейлон, крепление со штырем

Артикул, №		Тип осевого подшипника	D мм	H мм	N мм	h мм	d мм	📦
без тормоза	с тормозом							
TWG50	TWGB50	шариковый	50	63	10/38	22	11	25

ДЛЯ ТРАВЛАТОРА (ТРАВЛАТОРНЫЕ С РЕБОРДОЙ)

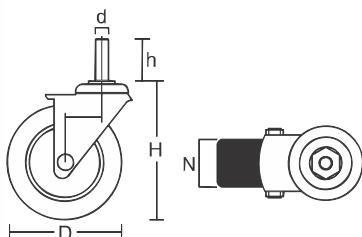

Колесная опора для траволатора поворотная, обод - из полипропилена, 1 реборды - из полиуретана, термо-пластичная резина, крепление с болтом в комплекте, кольцо

Артикул, №	Тип осевого подшипника	D мм	H мм	N мм	h мм	d мм	
SCtk125-1Elev	шариковый	125	155	32	10	M12	80

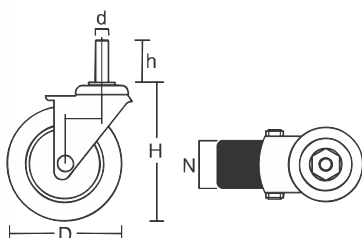

Колесные опоры для траволатора поворотные, обод - из полипропилена, 2 реборды - из полиуретана, крепление с болтом

Артикул, №	Тип осевого подшипника	D мм	H мм	N мм	h мм	d мм	
SCt125-2Elev	шариковый	125	150	32	15	M12	80

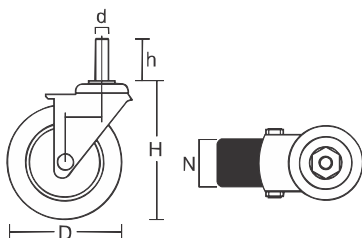

Колесные опоры для траволатора поворотные, обод - из полипропилена, 2 реборды - из полиуретана, крепление с болтом в комплекте, кольцо

Артикул, №	Тип осевого подшипника	D мм	H мм	N мм	h мм	d мм	
SCtk125-2Elev	шариковый	123	155	32	10	M12	80

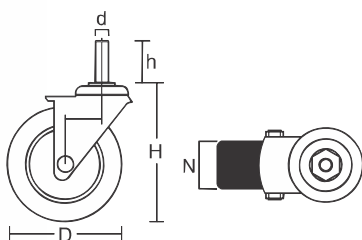

Колесные опоры для траволатора поворотные, обод - из полипропилена, 3 реборды - из полиуретана, крепление с болтом в комплекте, кольцо

Артикул, №	Тип осевого подшипника	D мм	H мм	N мм	h мм	d мм	
SCtk125-3Elev	шариковый	125	155	32	10	M12	80

ДЛЯ ТРАВОЛАТОРА (ТРАВОЛАТОРНЫЕ С РЕБОРДОЙ)

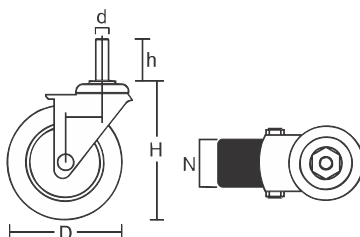

Колесные опоры для траволатора поворотные, обод - из полипропилена, 4 реборды - из полиуретана, крепление с болтом в комплекте, кольцо

Артикул, №	Тип осевого подшипника	D мм	H мм	N мм	h мм	d мм	
SCtk125-4Elev	шариковый	125	154,5	32	10	M12	80

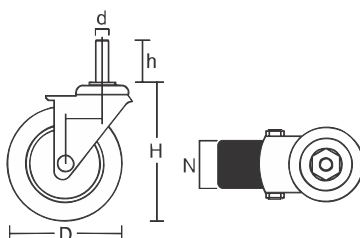
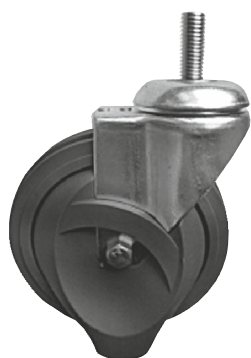

Колесные опоры для траволатора поворотные, обод - из полипропилена, 4 реборды - из полиуретана, крепление с болтом в комплекте

Артикул, №	Тип осевого подшипника	D мм	H мм	N мм	h мм	d мм	
SCt125-4Elev	шариковый	125	154,5	32	15	M12	80

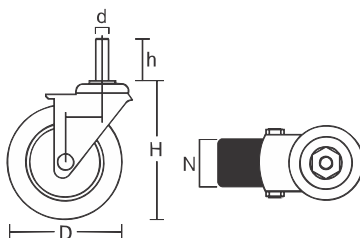

Колесные опоры для траволатора поворотные, обод - из полипропилена, 4 реборды - из полиуретана, крепление с цапфой

Артикул, №	Тип осевого подшипника	D мм	H мм	N мм	h мм	d мм	
SCr125-4Elev	шариковый	125	154,5	32	65x35	14	80

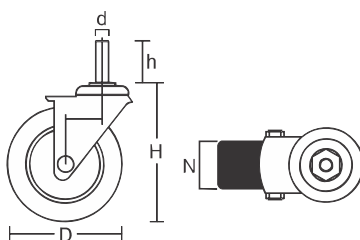

Колесные опоры для покупательских тележек поворотные, обод - из полипропилена, термопластичная серая резина, крепление с цапфой

Артикул, №	Тип осевого подшипника	D мм	H мм	N мм	h мм	d мм	
SCr125 Shopp	шариковый	125	150	32	65x35	14	100

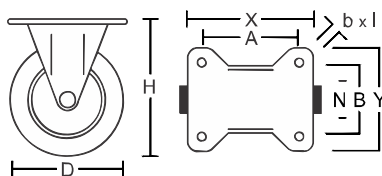

Колесные опоры
неповоротные, чугунные,
платформенное крепление

Артикул, №	Тип осевого подшипника	D мм	H мм	N мм	X x Y мм	A x B мм	b x l мм	
FCss46 (11)	скольжения	100	130	32	102x84	80x60	9x14	60
FCss54 (11)	скольжения	125	155	32	102x84	80x60	9x14	100

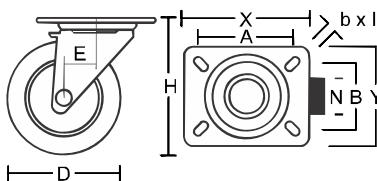

Колесные опоры поворотные,
чугунные, платформенное
крепление

Артикул, №	Тип осевого подшипника	D мм	H мм	N мм	X x Y мм	A x B мм	b x l мм	
SCss42 (11)	скольжения	100	130	32	102x84	80x60	9x14	60
SCss55 (11)	скольжения	125	155	32	102x84	80x60	9x14	100

ПНЕВМАТИЧЕСКИЕ И ПЕНОПОЛИУРЕТАНОВЫЕ

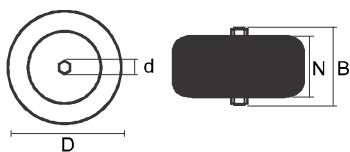

Колесо промышленное, литая черная резина, стальной прессованный цельный обод, несимметричная ступица

Артикул, №	Тип осевого подшипника	D мм	d мм	N мм	B мм	
SR1501 (AS)	шариковый	200	20	41	37	140

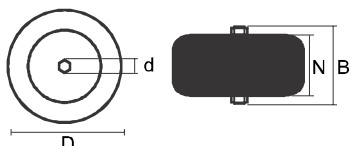

Колесо промышленное, литая черная резина, стальной прессованный цельный обод, симметричная ступица

Артикул, №	Тип осевого подшипника	D мм	d мм	N мм	B мм	
SR1501-1 (S)	шариковый	200	20	41	52	140

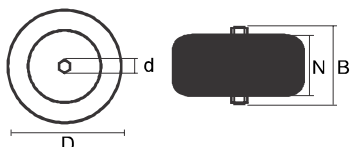

Колесо промышленное, литая черная резина, стальной прессованный цельный обод, несимметричная ступица

Артикул, №	Тип осевого подшипника	D мм	d мм	N мм	B мм	
SR1900 (AS)	шариковый	250	20	60	45	160

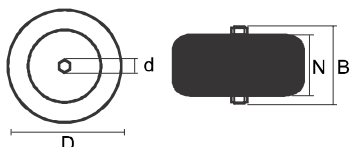

Колесо промышленное, литая черная резина, стальной прессованный цельный обод, симметричная ступица

Артикул, №	Тип осевого подшипника	D мм	d мм	N мм	B мм	
SR1900-1 (S)	шариковый	250	20	60	67	160

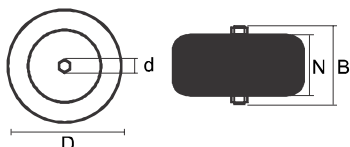

Колесо промышленное, литая черная резина, стальной прессованный обод, симметричная ступица

Артикул, №	Тип осевого подшипника	D мм	d мм	N мм	B мм	
SR2500 (S)	шариковый	330	20	50	87	170
SR2500-16 (S)	шариковый	330	16	50	92	170
SR2500-16 (SI)	шариковый	320	16	46	91	170

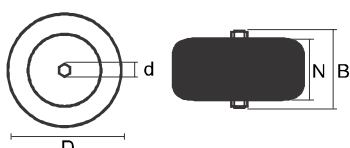

Колесо пневматическое, стальной прессованный обод, несимметричная ступица

Артикул, №	Тип осевого подшипника	D мм	d мм	N мм	B мм	
Pr1400 (AS) (2.5-4)	шариковый	210	20	56	37	150
PR1400-16 (AS) (2.5-4)	шариковый	210	16	56	37	150

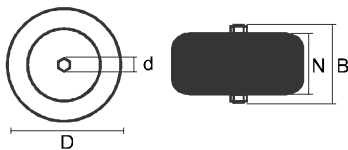

Колесо пневматическое, стальной прессованный обод, симметричная ступица, шарикоподшипник полуприцезионный

Артикул, №	Тип осевого подшипника	D мм	d мм	N мм	B мм	
PR1400-1 (S) (2.5-4)	шариковый	210	20	56	60	150
PR1400-1-16 (S) (2.5-4)	шариковый	210	16	56	60	150

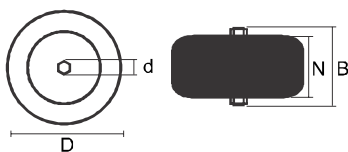

Колесо пневматическое, стальной прессованный обод, несимметричная ступица, шарикоподшипник полуприцезионный

Артикул, №	Тип осевого подшипника	D мм	d мм	N мм	B мм	
PR1800 (AS) (4.10/3.50-4)	шариковый	260	20	85	56	136
PR1800-16 (AS) (4.10/3.50-4)	шариковый	260	16	85	56	136

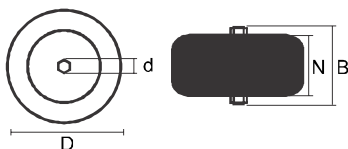

Колесо пневматическое, стальной прессованный обод, симметричная ступица, шарикоподшипник полуприцезионный

Артикул, №	Тип осевого подшипника	D мм	d мм	N мм	B мм	
PR1802 (S) (4.10/3.50-4)	шариковый	260	20	85	65	136
PR1802-16 (S) (4.10/3.50-4)	шариковый	260	16	85	65	136

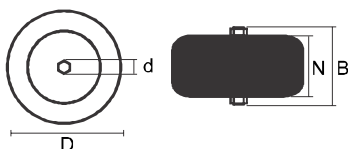

Колесо пневматическое, обод пластиковый, симметричная ступица

Артикул, №	Тип осевого подшипника	D мм	d мм	N мм	B мм	
PR1805 (S) (3.00-4; 260x85)	шариковый	260	20	85	75	140

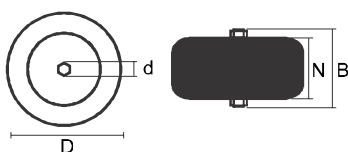

Колесо пневматическое, обод пластиковый, симметричная ступица

Артикул, №	Тип осевого подшипника	D мм	d мм	N мм	B мм	
PR1805-2 (S) (3.00-4; 260x85)	скольжения	260	20	85	75	140

ПНЕВМАТИЧЕСКИЕ И ПЕНОПОЛИУРЕТАНОВЫЕ

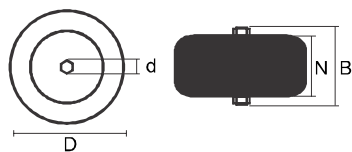

Колесо пневматическое с грунтозахватами, стальной прессованный цельный обод, симметричная ступица

Артикул, №	Тип осевого подшипника	D мм	d мм	N мм	B мм	
PR1806-2 (S) (3.00-4)	шариковый	270	20	85	75	130

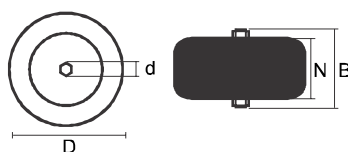

Колесо пневматическое с симметричной ступицей, пластиковый обод, подшипник скольжения

Артикул, №	Тип осевого подшипника	D мм	d мм	N мм	B мм	
PR2002 (PlasB) (4.10/3.50-6)	скольжения	310	20	89	75	180

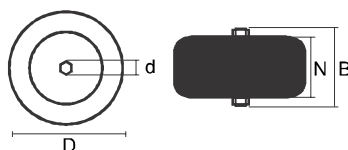

Колесо пневматическое, стальной прессованный обод, симметричная ступица

Артикул, №	Тип осевого подшипника	D мм	d мм	N мм	B мм	
PR2400 (S) (3.00-8; 13x3)	шариковый	340	20	75	89	95
PR2400-16 (SI) (13x3,25/3.00-8)	шариковый	350	16	70	88	95
PR2400-20 (SI) (13x3,25/3.00-8)	шариковый	350	20	70	88	95

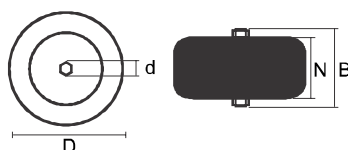

Колесо пневматическое, стальной прессованный обод, симметричная ступица

Артикул, №	Тип осевого подшипника	D мм	d мм	N мм	B мм	
PR2400-16 (S) (3.25/3.00-8)	шариковый	365	16	75	92	180

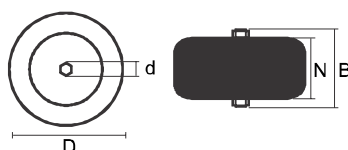

Колесо пневматическое, стальной прессованный цельный обод, симметричная ступица, шарикоподшипник полупрецизионный

Артикул, №	Тип осевого подшипника	D мм	d мм	N мм	B мм	
PR2401 (S) (3.00-8; 13x3)	шариковый	340	20	75	104	95

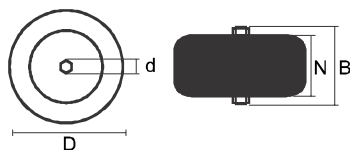

Колесо пневматическое с симметричной ступицей, стальной прессованный обод, шарикоподшипник полупрецизионный

Артикул, №	Тип осевого подшипника	D мм	d мм	N мм	B мм	
PR2403A (S) (4.00-6)	шариковый	340	20	100	90	180

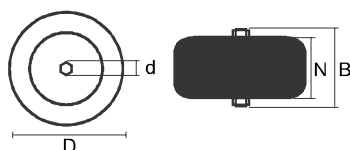

Колесо пневматическое с симметричной ступицей, пластиковый обод, подшипник скольжения

Артикул, №	Тип осевого подшипника	D мм	d мм	N мм	B мм	
PR2406 (Plas) (13x5.00-6)	скольжения	300	20	100	94	180

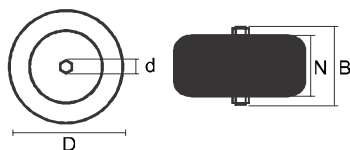

Колесо пневматическое, стальной прессованный цельный обод, симметричная ступица

Артикул, №	Тип осевого подшипника	D мм	d мм	N мм	B мм	
PR3000 (S) (4.80/4.00-8)	шариковый	380	20	90	53	200
PR3000-2 (S) (4.80/4.00-8)	шариковый	380	20	90	92	200

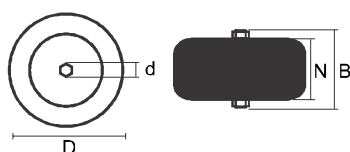

Колесо пневматическое, стальной прессованный цельный обод, симметричная ступица

Артикул, №	Тип осевого подшипника	D мм	d мм	N мм	B мм	
PR3000-16 (S) (4.80/4.00-8)	шариковый	380	16	96	90	210
PR3000-20-68 (SI) (4.80/4.00-8)	шариковый	380	20	92	68	210
PR3000-16-68 (SI) (4.80/4.00-8)	шариковый	380	16	92	68	210
PR3000-20-95 (SI) (4.80/4.00-8)	шариковый	380	20	92	95	210
PR3000-16-95 (SI) (4.80/4.00-8)	шариковый	380	16	92	95	210

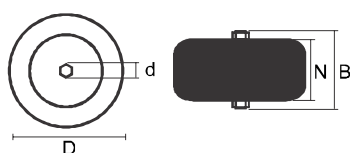

Колесо пневматическое, стальной прессованный обод, симметричная ступица

Артикул, №	Тип осевого подшипника	D мм	d мм	N мм	B мм	
PR3007-25 (S) (16x4.50-8)	шариковый	400	25	103	55	265

ПНЕВМАТИЧЕСКИЕ И ПЕНОПОЛИУРЕТАНОВЫЕ

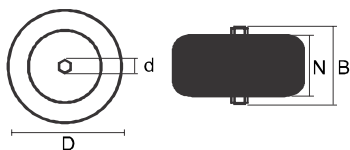

Колесо пенополиуретановое,
обод пластиковый,
симметричная ступица

Артикул, №	Тип осевого подшипника	D мм	d мм	N мм	B мм	
FFP1105 (S) (3.00-4)	шариковый	260	20	75	72	120

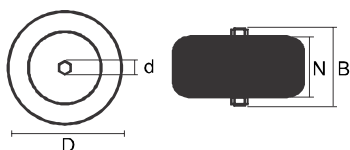

Колесо пенополиуретановое,
обод пластиковый,
симметричная ступица

Артикул, №	Тип осевого подшипника	D мм	d мм	N мм	B мм	
FFP1105-2 (S) (3.00-4)	скольжения	260	20	75	70	120

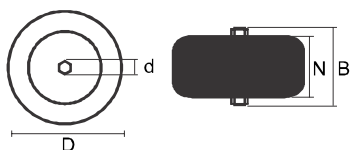

Колесо пенополиуретановое,
стальной прессованный обод,
симметричная ступица

Артикул, №	Тип осевого подшипника	D мм	d мм	N мм	B мм	
PU1301-20 (SI) (3.00-8)	шариковый	340	20	63	89	160
PU1301-16 (SI) (3.00-8)	шариковый	340	16	63	89	160

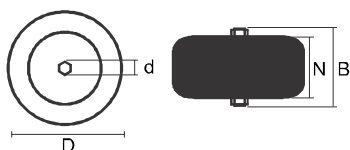

Колесо пенополиуретановое,
стальной прессованный
цельный обод, симметричная
ступица

Артикул, №	Тип осевого подшипника	D мм	d мм	N мм	B мм	
PU1602-20 (SI) (4.80/4.00-8)	скольжения	390	20	86	95	180
PU1602-16 (SI) (4.80/4.00-8)	скольжения	390	16	86	95	180

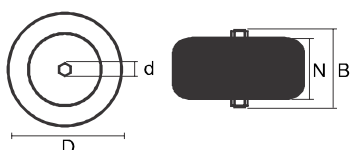

Колесо пенополиуретановое с
симметричной ступицей,
стальной прессованный обод

Артикул, №	Тип осевого подшипника	D мм	d мм	N мм	B мм	
FFP1286 (S) (3.25-8)	шариковый	360	20	81	97	160

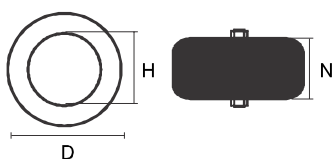

Камеры для пневматических колес, черная резина

Артикул, №	D мм	H мм	N мм
2.50-4 (S)	190-200	100	62,5
3.00-4 (S)	200-230	100	75,0
3.50-4 (S)	230-260	100	87,5
4.00-6 (S)	290-340	150	100,0
13x3.00-8 (SI)	330-390	200	81,3
3.25-8 (S)	340-390	200	81,3
3.50-8 (S)	350-400	200	87,5
4.00-8 (S)	370-420	200	100,0
16x4.00-8 (SI)	370-420	200	100,0
4.50-8 (S)	380-430	200	112,5

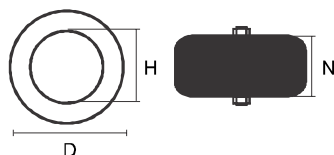

Покрывки для пневматических колес, черная резина

Артикул, №	D мм	H мм	N мм
1802 (S) (4.10/3.50-4)	260	100	85
2400 13x3,25/3.00-8 (SI)	365	200	75
2401 (S) 3.25/3.00-8	365	200	75
2403-5 (S) 4.00-6	340	180	100
3000 16x4.00-8 (SI)	395	200	92
3000 (S) 4.80/4.00-8	395	200	101

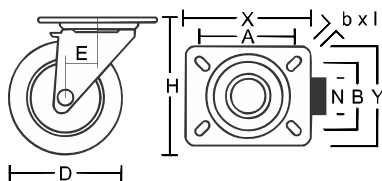

Колесные опоры поворотные пневматическое колесо, стальной прессованный обод, платформенное крепление

Артикул, №	Тип осевого подшипника	D мм	H мм	N мм	X x Y мм	A x B мм	b x l мм	
PRS63 (60)	шариковый	210	250	55	114x100	85x72	10,8x19	100
PRS80 (60)	шариковый	260	310	80	114x100	85x72	10,8x19	136
PRS90 (60)	шариковый	330	400	97	114x100	85x72	10,8x19	190

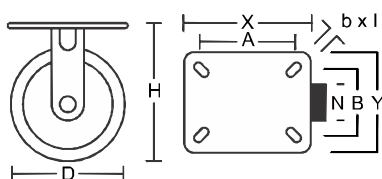

Колесные опоры неповоротные пневматическое колесо, стальной прессованный обод, платформенное крепление

Артикул, №	Тип осевого подшипника	D мм	H мм	N мм	X x Y мм	A x B мм	b x l мм	
PRF63 (60)	шариковый	210	250	55	114x100	85x72	10,8x19	100
PRF80 (60)	шариковый	260	310	80	114x100	85x72	10,8x19	136
PRF90 (60)	шариковый	330	400	97	114x100	85x72	10,8x19	190



КОЛЕСА ПРОИЗВОДСТВА ООО ТПК "Промышленные колеса и ролики"

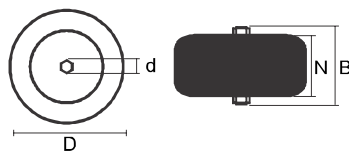

Колеса полипропиленовые, цвет белый, не оставляют следов на полу, температурный режим работы от -40°C до +80°C

Артикул, №	Тип осевого подшипника	D мм	d мм	N мм	B мм	📦
125/40ПП-Б	скольжения	125	38	15	42	160
160/45ПП-Б	скольжения	160	46	20	57	180
200/50ПП-Б	скольжения	200	48	20	57	230

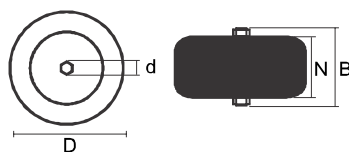

Колеса из полиамида ПА6, стеклонаполненные, цвет белый, температурный режим работы +130°C

Артикул, №	Тип осевого подшипника	D мм	d мм	N мм	B мм	📦
125/40ПА-Б-НТ	скольжения	125	38	15	42	250
160/45ПА-Б-НТ	скольжения	160	46	20	57	400
200/50ПА-Б-НТ	скольжения	200	48	20	57	500

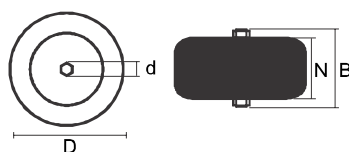

Ролики из полиамида ПА6, цвет черный, подвальные, для гидравлических тележек

Артикул, №	Тип осевого подшипника	D мм	d мм	N мм	B мм	📦
РА 80/70	без подшипника	80	70	47	14	700
РА 80/70/К	шариковый 6204					

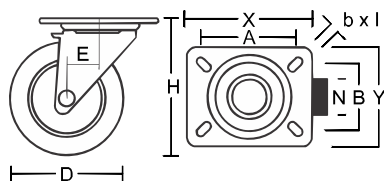

Колесные опоры поворотные
чугунные, термостойкие до
+280 °С, платформенное
крепление, тавотница

Артикул, №	Тип осевого подшипника	D мм	H мм	N мм	X x Y мм	A x B мм	b x l мм	
LCH/101/080/35/G	скольжения	80	108	34	100x80	80x60	9x14	150
LCH/101/100/35/G	скольжения	100	128	34	100x80	80x60	9x14	150

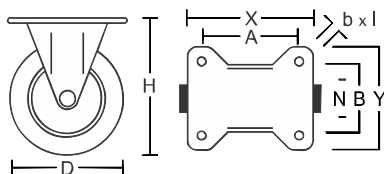

Колесные опоры
неповоротные чугунные,
термостойкие до +280 °С,
платформенное крепление,
тавотница

Артикул, №	Тип осевого подшипника	D мм	H мм	N мм	X x Y мм	A x B мм	b x l мм	
BCH/101/100/35/G	скольжения	100	128	34	99x84	80x60	9x14	150

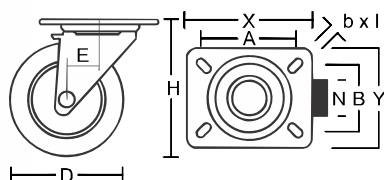

Колесные опоры поворотные
фенольные, термостойкие до
+250 °С, платформенное
крепление

Артикул, №	Тип осевого подшипника	D мм	H мм	N мм	X x Y мм	A x B мм	b x l мм	
LO/NI/080/G	скольжения	80	104	33	100x80	80x60	9x14	90
LO/NI/100/G	скольжения	100	128	34	100x80	80x60	9x14	110

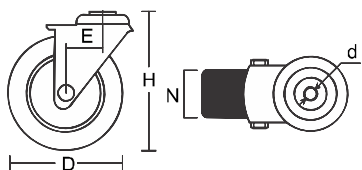

Колесные опоры поворотные
фенольные, термостойкие до
+250 °С, крепление под болт

Артикул, №	Тип осевого подшипника	D мм	d мм	N мм	B мм	
LO/NI/100/G-1	скольжения	100	128	34	M12	110

КОЛЕСНЫЕ ОПОРЫ ГЕРМАНИЯ

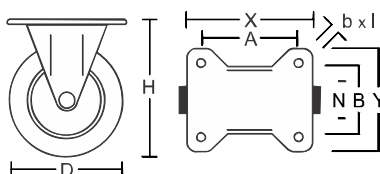

Колесные опоры неповоротные фенольные, термостойкие до +250 °С, платформенное крепление

Артикул, №	Тип осевого подшипника	D мм	H мм	N мм	X x Y мм	A x B мм	b x l мм	
BO/NI/100/G	скольжения	100	128	34	100x80	80x60	9x14	110

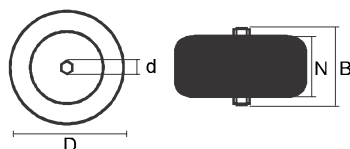

Колеса тяжелогрузные, алюминиевый обод, эластичная черная резина, для гидравлической тележки

Артикул, №	Тип осевого подшипника	D мм	d мм	N мм	B мм	
F3/200/50/4K	шариковый (6204)	200	20	50	60	400
F3/200/50/4K/VERZET подшипник утоплен	шариковый (6204)	200	20	50	60	400

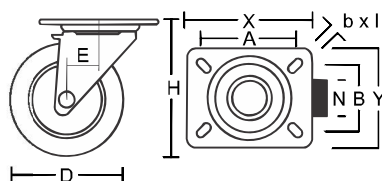

Колесные опоры большегрузные поворотные и поворотные с тормозом, обод - алюминиевый, полиуретановое покрытие, платформенное крепление

Артикул, №	Тип осевого подшипника	D мм	H мм	N мм	X x Y мм	A x B мм	b x l мм		
без тормоза	с тормозом								
LU/PA/200/K/A	LU/PA/200/K/ADS-N	шариковый	200	245	50	135x110	105x80	11x11	600

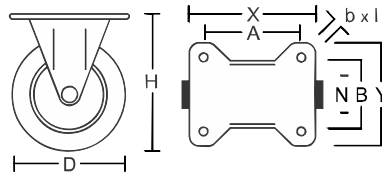

Колесные опоры
большегрузные
неповоротные, обод -
алюминиевый,
полиуретановое покрытие,
платформенное крепление

Артикул, №	Тип осевого подшипника	D мм	H мм	N мм	X x Y мм	A x B мм	b x l мм	
BU/PA/200/K/A	шариковый	200	245	50	135x114	105x80	11x11	600

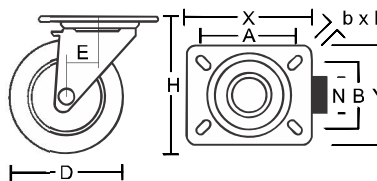

Колесные опоры
большегрузные поворотные и
поворотные с тормозом,
обод - чугунный,
полиуретановое покрытие,
платформенное крепление

Артикул, №		Тип осевого подшипника	D мм	H мм	N мм	X x Y мм	A x B мм	b x l мм	
без тормоза	с тормозом								
40/200/50/K/S	40/200/50/K/S/DS	шариковый	200	245	50	140x110	105x80	12,5x15,5	1000

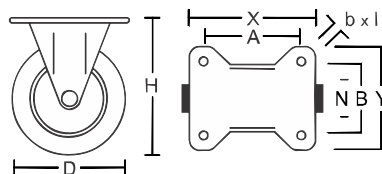

Колесные опоры
большегрузные
неповоротные, обод -
чугунный, полиуретановое
покрытие, платформенное
крепление

Артикул, №	Тип осевого подшипника	D мм	H мм	N мм	X x Y мм	A x B мм	b x l мм	
45/200/50/K/S	шариковый	200	245	50	140x110	105x80	12,5x15,5	1000

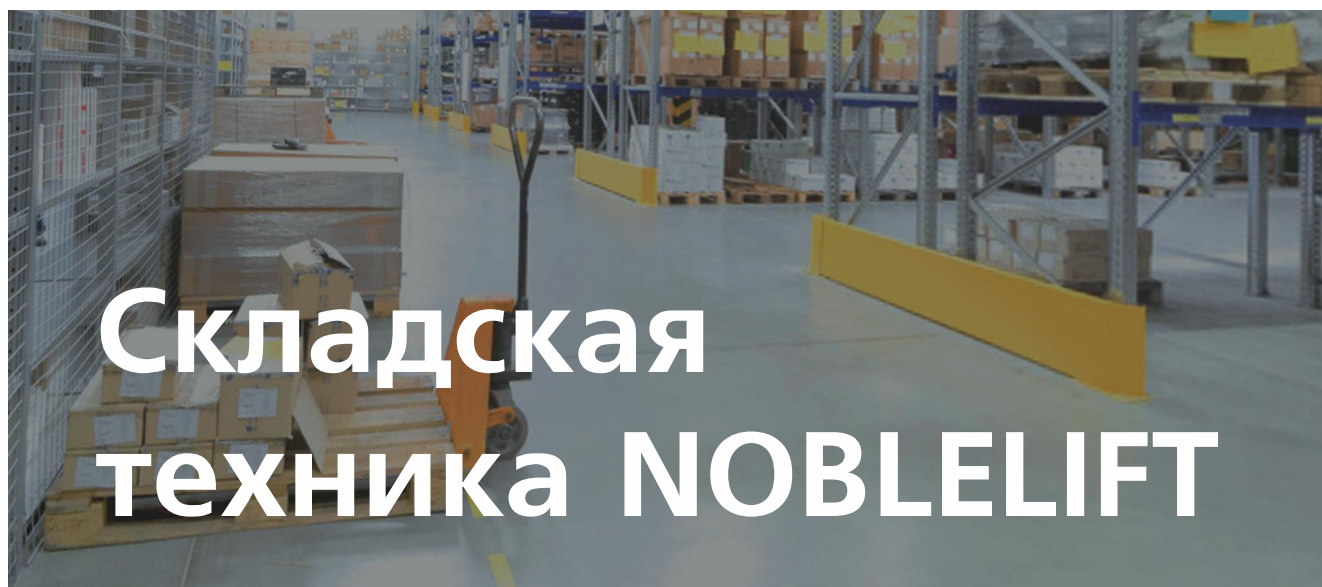

**DF20
DF30
PU+PU**

**DF20
DF30
NY+NY**

**DF20
DF30
Rub+NY**

**DF20
DF30
Rub+PU**

Модель	DF20 PU+PU	DF30 PU+PU	DF20 NY+NY	DF30 NY+NY	DF20 Rub+PU	DF30 Rub+PU	DF20 Rub+NY	DF30 Rub+NY
Грузоподъемность, (кг)	2 000	3 000	2 000	3 000	2 000	3 000	2 000	3 000
Максимальная высота подъема, мм	200	200	200	200	200	200	200	200
Размер рулевых колес, d мм	200	200	200	200	200	200	200	200
Размер подвилочных роликов, сдвоенных, мм	80x70	80x70	80x70	80x70	80x70	80x70	80x70	80x70
Расстояние между наружными гранями вилок, мм	550	550	550	550	550	550	550	550
Длина, мм	1150	1150	1150	1150	1150	1150	1150	1150
Масса, кг	70	79	65	70	67	71	67	71
Толщина металла, мм	3	4	3	4	3	4	3	4
Тип ручки	B	B	B	B	B	B	B	B

Гидроузел

Модель
серии DF

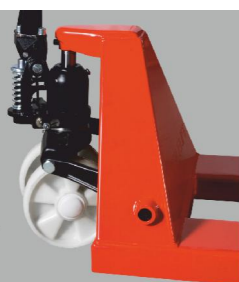

Модель
серии AC





AC25B
PU+PU



AC25-BK
AC30-BK
PU+PU



AC25-BK
AC30-BK
NY+NY



AC50
PU+PU



AC25-BK
AC30-BK
Rub+NY



AC25-BK
AC30-BK
Rub+PU

Модель	AC25B PU+PU	AC25-BK PU+PU	AC30-BK PU+PU	AC25-BK NY+NY	AC30-BK NY+NY	AC50 NY+NY	AC25-BK Rub+PU	AC30-BK Rub+PU	AC25-BK Rub+NY	AC30-BK Rub+NY
Грузоподъемность, (кг)	2 500	2 500	3 000	2 500	3 000	5 000	2 500	3 000	2 500	3 000
Максимальная высота подъема, мм	200	200	200	200	200	195	200	200	200	200
Размер рулевых колес, d мм	200x50	200	200	200	200	180x50	200	200	200	200
Размер подвальных роликов, сдвоенных, мм	80x70	80x70	80x70	80x70	80x70	80x70	80x70	80x70	80x70	80x70
Расстояние между наружными гранями вилок, мм	540	540	540	540	540	550	540	540	540	540
Длина, мм	1150	1150	1150	1150	1150	1150	1150	1150	1150	1150
Масса, кг	67	74	79	68	75	140	72	73	72	73
Толщина металла, мм	3	3	4	3	4	6	3	4	3	4
Тип ручки	A	A	A	A	A	B	A	A	A	A

Тип ручки



PU+PU - рулевые колеса полиуретановые, подвальные ролики полиуретановые

NY+NY - рулевые колеса нейлоновые, подвальные ролики нейлоновые

Rub+PU - рулевые колеса обрешиненные, подвальные ролики полиуретановые

Rub+NY - рулевые колеса обрешиненные, подвальные ролики нейлоновые

ГИДРАВЛИЧЕСКИЕ ТЕЛЕЖКИ NOBLELIFT



AC25-800
PU+PU
с укороченными
вилами

ACL20-1500
PU+PU
с удлиненными вилами

AC20 R700
AC20 R1000
PU+PU
для перевозки
рулонов и катушек

ACL20-2000
PU+PU
с удлиненными вилами

ACLow-51
PU+PU
низкопрофильные

HP ESR20
PU+P
с весами

Модель	AC25-800 PU+PU	ACL20-1500 PU+PU	ACL20-2000 PU+PU	AC20 R700 PU+PU	AC20 R1000 PU+PU	ACLow-51 PU+PU	HP ESR20 PU+PU
Грузоподъемность, (кг)	2 500	2 000	2 000	2 000	2 500	2 500	2 000
Максимальная высота подъема, мм	200	200	200	195	200	165	200
Размер рулевых колес, d мм	-	-	-	-	-	-	-
Размер подвальных роликов, сдвоенных, мм	-	-	-	-	-	-	-
Расстояние между наружными гранями вилок, мм	-	-	-	-	-	-	-
Длина, мм	800	1500	2000	1150	1150	1150	1150
Масса, кг	65	101	128	130	139	76	114
Толщина металла, мм	3	3	3	3	3	3	3
Тип ручки	A	A	A	A	A	A	A

Модель	HLT10 PU+PU	HLT15 PU+PU
Грузоподъемность, (кг)	1 000	1 500
Максимальная высота подъема, мм	800	800
Размер рулевых колес, d мм	200	200
Размер подвальных роликов, мм	80x70	80x70
Расстояние между наружными гранями вилок, мм	520	520
Длина, мм	1140	1100
Масса, кг	96	109
Толщина металла, мм	3	3
Тип ручки	B	B



HLT10
HLT15
PU+PU
с ножничным
подъемным
механизмом

Тип ручки



PU+PU - рулевые колеса полиуретановые, подвальные ролики полиуретановые



Штабелер ручной гидравлический с фиксированными вилами

Модель	SFH1016	SFH1516	SFHD1025
Грузоподъемность, (кг)	1000	1500	1000
Максимальная высота подъема, мм	1600	1600	2500
Расстояние между наружными гранями вилок, мм	550	550	550
Длина, мм	1150	1150	1150
Масса, кг	195	237	306
Тип ручки	B	B	B

Штабелер с электроподъемом с фиксированными вилами

Модель	SPN1016	SPN1025	SPN1030	SPN1516	SPN1530	SPN1535
Грузоподъемность, (кг)	1000	1 000	1000	1500	1 500	1500
Максимальная высота подъема, мм	1600	2500	3000	1600	3000	3500
Расстояние между наружными гранями вилок, мм	550	550	550	570	570	570
Длина, мм	1150	1150	1150	1150	1150	1150
Масса, кг	350	412	427	461	577	602
Тип ручки	B	B	B	B	B	B



PU+PU - рулевые колеса полиуретановые, подвальные ролики полиуретановые

КОЛЕСА ДЛЯ ГИДРАВЛИЧЕСКИХ ТЕЛЕЖЕК NOBLELIFT

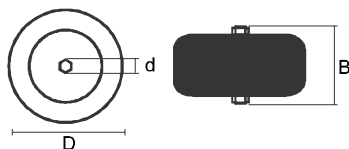

Колеса (чугунный обод, полиуретановое покрытие, для гидравлических тележек

Артикул, №	Тип осевого подшипника	D мм	d мм	B мм	
200x50 мм PU	без подшипника	200	20	50	1200
200x50 мм PU	шариковый	200	20	50	1200

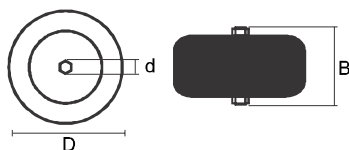

Колеса (нейлон) и ролики подвальные (нейлон) для гидравлических тележек

Артикул, №	Тип осевого подшипника	D мм	d мм	B мм	
200x50 мм NY	шариковый	200	20	50	600
80x70 мм NY	шариковый	80	20	70	320

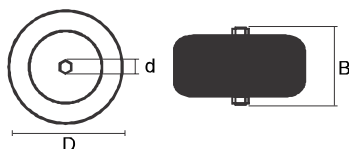

Колеса (алюминиевый обод, эластичная черная резина покрытие) для гидравлических тележек

Артикул, №	Тип осевого подшипника	D мм	d мм	B мм	
200x50 мм RU	без подшипника	200	20	50	400
200x50 мм PU	шариковый	200	20	50	400



Бочкокантователь

Модель	Бочкокантователь
Грузоподъемность, (кг)	350
Максимальная высота подъема, мм	1425
Масса, кг	170
Тип ручки	A

Тип ручки



Модель	Гидравлический кран
Грузоподъемность, стрела выдвинута, (кг)	250
Грузоподъемность, стрела сложена, (кг)	1000
Высота стрелы, мм	0-2350
Масса, кг	142

САМОХОДНЫЕ ТЕЛЕЖКИ И ШТАБЕЛЕРЫ NOBLELIFT СО СТАНДАРТНЫМИ ВИЛАМИ

PU+PU - рулевые колеса полиуретановые,
подвилочные ролики полиуретановые



Модель	EPT15W	PT20	PSB1236	PS1546
Грузоподъемность, (кг)	1 500	2 000	1 200	1 500
Максимальная высота подъема, мм	115	120	3 600	4 600
Расстояние между наружными гранями вилок, мм	540	540	570	570
Длина, мм	1 150	1 150	1 150	1 150
Масса, кг	213	585	1 007	1 580

ПОДЪЕМНЫЕ СТОЛЫ NOBLELIFT С РУЧНЫМ ПЕРЕДВИЖЕНИЕМ



Модель	TF15	TF30	TF50	TF75	TF100	TFD35	TFD70	TG50	TG100
Грузоподъемность, (кг)	150	300	500	750	1000	350	700	500	1000
Минимальная высота платформы, мм	220	285/340	285/340	420	380	355	445	290	360
Максимальная высота подъема, мм	720	880	880	990	990	1300	1500	915	1360
Габаритные размеры платформы, мм	700x450 x36	815x500/ 850x500	815x500/ 850x500	1000x 510x55	1016x 510x55	910x 500x53	1220x 610	1600x 810	2035x 750
Масса, кг	50	82	92	132	135	112	223	183	375

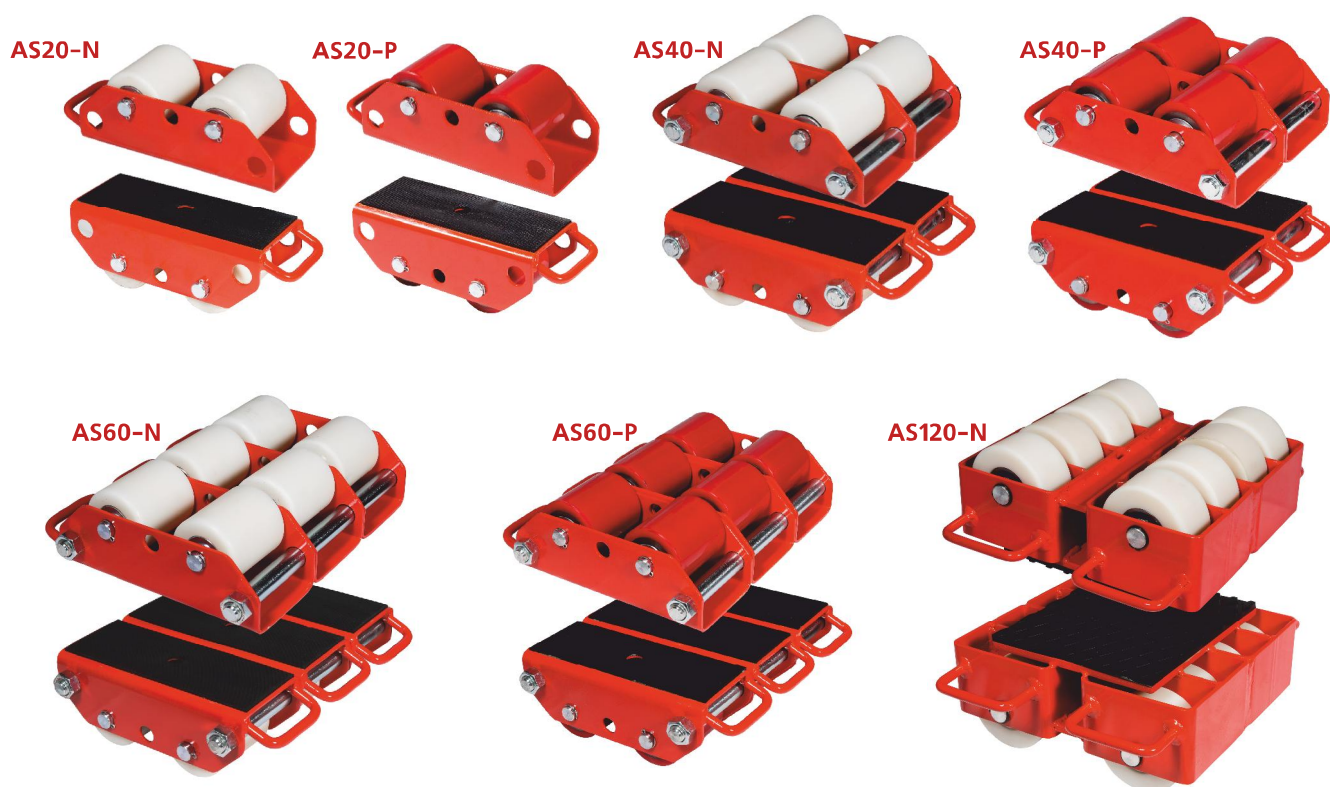

Неповоротные подкатные опоры серии AS

Модель	AS20-N	AS20-P	AS40-N	AS40-P	AS60-N	AS60-P	AS120-N
Грузоподъемность, (кг)	2 000	2 000	4 000	4 000	6 000	6 000	12 000
Тип роликов	NY	PU	NY	PU	NY	PU	NY
Масса, кг	8	8	17	17	26	26	43



Поворотные подкатные опоры серии SS

Модель	SS40-N	SS40-P	SS60-N	SS60-P	SS240-N
Грузоподъемность, (кг)	4 000	4 000	6 000	6 000	24 000
Тип роликов	NY	PU	NY	PU	NY
Масса, кг	18	18	53	53	43

PU - ролики полиуретановые
NY - ролики нейлоновые

ПЛАТФОРМЕННЫЕ ТЕЛЕЖКИ

Тележки платформенные без колес, производство Россия.

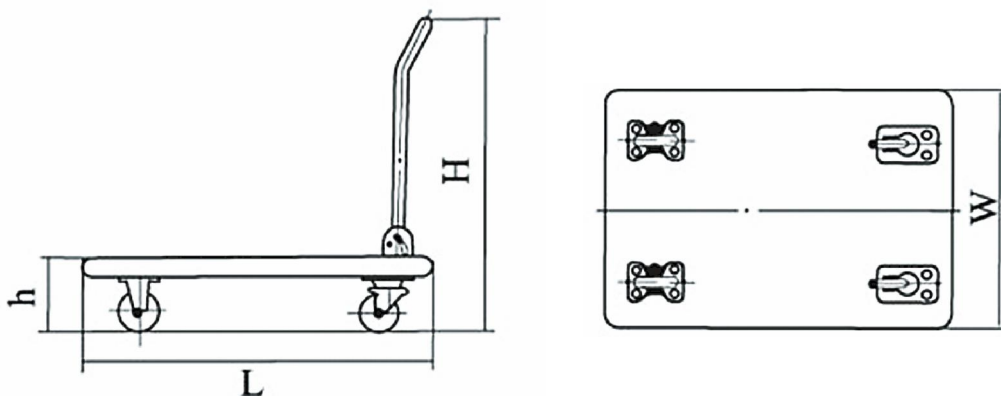

Тележка платформенная грузоподъемностью 550 кг

- Каркас платформы изготавливается из трубы Ш30 мм;
- Настил металлический лист толщиной 1,0 мм.
- Ручка изготовлена из трубы Ш 30мм., заполнение труба Ш 25 мм, изгиб 106мм.
- Высота ручки 730мм, высота ручки с платформой и пластиком 795мм.
- Полимерная порошковая окраска позволяет работать на открытом воздухе при атмосферных осадках.
- В комплект поставки входят метизы для установки платформенных колес и ручки.

Площадки для крепления колес универсальные и рассчитаны на установку колес 125, 160 и 200 диаметра, как европейских, так и азиатских производителей.

Телеги комплектуются стандартным комплектом колес: 2 поворотных ; 2 неповоротных

Гарантийный срок на изделия - 2 года.

Минимальный срок эксплуатации - 5 лет.

Гарантия распространяется на изделия, применяющиеся согласно их назначению.

ОБРАТИТЕ ВНИМАНИЕ! Колеса к тележкам – это расходный материал, гарантия на колеса не распространяется!

Характеристики	ТП-1	ТП-2	ТП-5
Размер, см	500x800	600x900	700x1200
Вес, кг	10,5	12,5	19,1
Объем, м ³	0,06	0,09	0,14

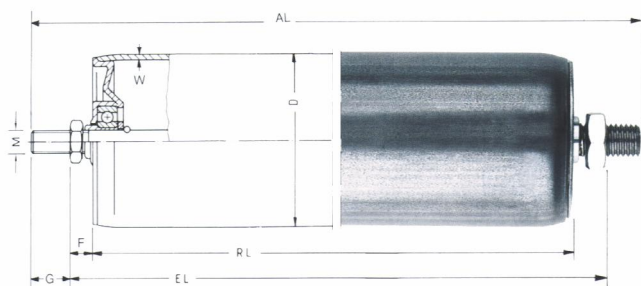

Ролики для рольганга, стальные оцинкованные, ось 12мм, внутренняя резьба М8, шарикоподшипник.

Артикул, №	D MM	M MM	RL MM	EL MM	
TRG/50/IGM8-3, RL-294мм	50	12	294	300	300
TRG/50/IGM8-4, RL-394мм	50	12	394	400	200
TRG/50/IGM8-5, RL-494мм	50	12	494	500	150

РОЛИКОВЫЕ ШИНЫ



РОЛИКИ КОНВЕЙЕРНЫЕ



Продукция под заказ

ШАРИКОВЫЕ РОЛИКИ И КОМПЛЕКТУЮЩИЕ ДЛЯ РОЛИКОВЫХ ШИН



РОЛЬГАНГИ

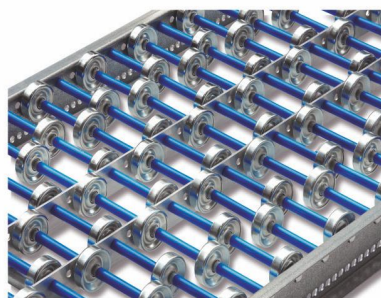



ПРОМЫШЛЕННЫЕ КОЛЕСА И РОЛИКИ

INDUSTRIAL WHEELS AND ROLLERS

г. Екатеринбург

620137, г. Екатеринбург,
ул. Завокзальная, 5, оф. 407
(территория базы "Машпродукция")
Телефон: +7 (343) 219-40-77
Телефон: +7 (343) 226-01-46,
Сотовый: +7 (912) 280-33-84
E-mail: ekb@kolesaroliki.com

г. Санкт-Петербург

ул. Предпортовая, д.6, оф.3
(территория базы "МОРО")
Телефон: +7 (812) 914-56-07
Телефон: +7 (812) 426-98-77
Сотовый: +7 (921) 914-56-07
E-mail: spb@kolesaroliki.com

г. Ростов-на-Дону

ул. Доватора, дом №150, офис №225
(территория ОАО "Донагропромснаб")
Телефон: +7 (863) 322-49-50
Телефон: +7 (863) 279-86-70
Сотовый: +7 (928) 213-93-70
E-mail: rnd@kolesaroliki.com

г. Москва

2-ая ул. Энтузиастов, 5, оф. 108а
(территория завода Компрессор)
метро Авиамоторная
Телефон: +7 (499) 391-84-77
Факс: +7 (499) 705-81-40
Сотовый: +7 (925) 391-84-77
E-mail: msk@kolesaroliki.com

г. Новосибирск

Пристанский переулок, д.5г, оф.4
(территория Речпорта)
Телефон: +7 (383) 209-50-27
Факс: +7 (383) 363-69-47,
Сотовый: +7 (923) 775-28-47
E-mail: nsk@kolesaroliki.com



www.kolesaroliki.com